

**Anbauanleitung:** Seilwindenanbausatz Mercedes G500 ab 2018

**AL:** 2178-00

**Best.Nr.:** 16-60190

**Montagezeit:** 600 min.

***Hier sehen sie den fertig montierten Seilwindenanbausatz.  
Bevor sie mit der Montage beginnen, lesen sie bitte diese Anleitung und das  
Benutzerhandbuch der Seilwinde gut durch.***

*Before you start fitting, please read and understand this instruction manual and the owners  
manual of the winch.*



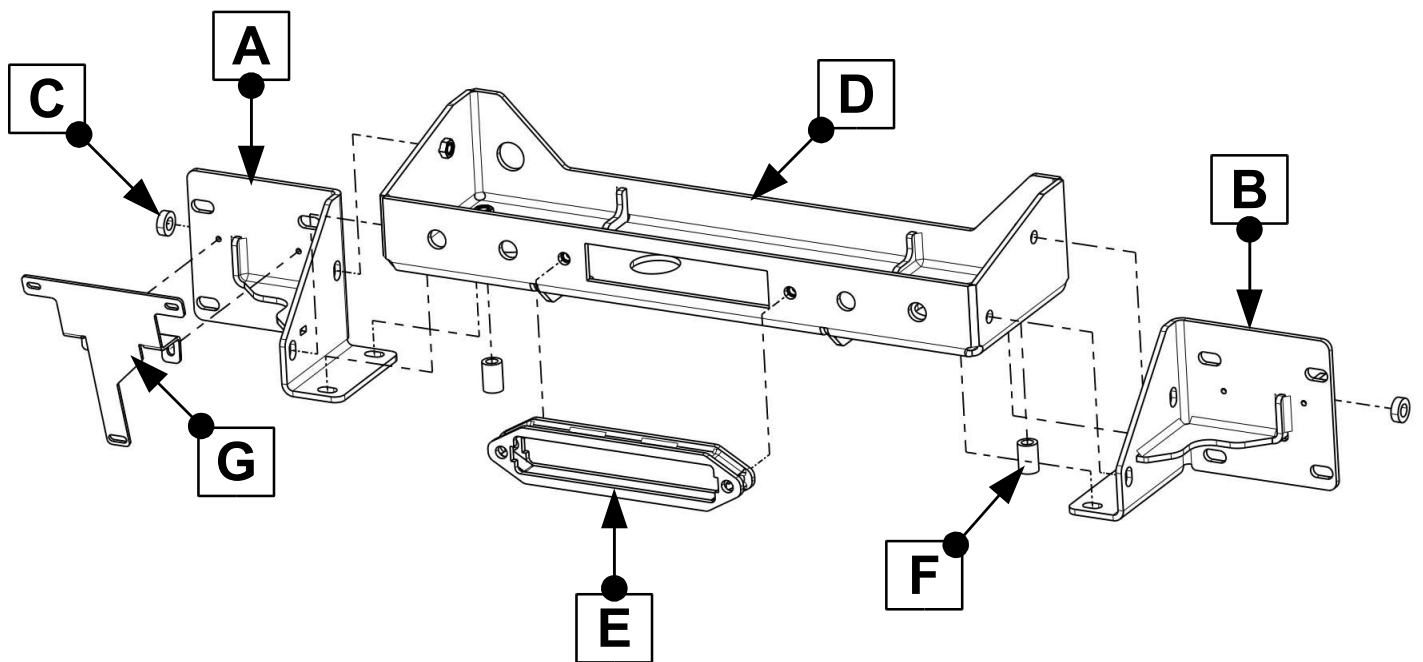

## Stückliste

\*\*\*16-6019\*\*\*

## Schraubensatz

- 1x Halter rechts (A)
- 1x Halter links (B)
- 2x Distanz (C)
- 1x Windenaufnahme (D)
- 1x Distanz Seilfenster (E)
- 1x Distanzhülse (F)
- 1x Schaltkastenhalter (G)

- 1x Kabel schwarz 1,5<sup>2</sup> x 300mm** mit  
1x Ringzunge M8 x 1,5<sup>2</sup> und  
1x Rundstecker rot 1,5<sup>2</sup>
- 3x Kabel schwarz 35<sup>2</sup> x 500mm** mit je  
2x Ringkabelschuh M8 x 35<sup>2</sup>
- 1x Kabel rot 35<sup>2</sup> x 350mm** mit  
2x Ringkabelschuh M8 x 35<sup>2</sup>

- 7x 1-2090, Schutzkappe
- 4x Kabelbinder 3,6 x 202
- 3x Flachstecker rot 1,5<sup>2</sup>
- 1x Ringzunge M8 x 1,5<sup>2</sup>
- 1x Rundsteckhülse rot 1,5<sup>2</sup>

- 1x Anbauanleitung 2178
- 1x Gutachten+Aufkleber

- 4x Schraube M12 x 30
- 2x Schraube M12 x 40
- 2x Scheibe M12 x 43 x 4
- 8x Scheibe M12
- 6x Federring M12
- 4x Mutter M12
- 8x Schraube M10 x 30
- 2x Schraube M10 x 55
- 12x Scheibe M10
- 12x Federring M10
- 2x Senkschraube M10 x 70
- 2x Schraube M6 x 12
- 2x Scheibe M6 x 20 x 1,25
- 2x Federring M6
- 1x Senkschraube M4 x 12
- 1x Schraube M4 x 25
- 1x Selbstsichernde Mutter M4
- 2x Blechschraube 3 x 12
- 4x Scheibe M4
- 2x Schraube M5 x 25
- 2x Linsenkopfschraube M5 x 16
- 6x Scheibe M5
- 4x Federring M5
- 4x Mutter M5
- 1x Kabeldurchführungstülle 16x3

**Schrauben Anzugsmomente siehe letzte Seite!**  
*For torque information please see last page!*

**Zur Montage zusätzlich notwendige Artikel.  
Nicht im Lieferumfang dieses Montagesatzes enthalten!**  
*For installation additional necessary items.  
Not included in delivery of this mounting kit!*

**Für Zeon 8, Zeon 10, Zeon 12:**

- 1x 16-0509, Freilaufhebel für Zeon Seilwinden zur Verlängerung
- 1x 16-0515, Kreuzgelenk für Freilaufhebel – Verlängerung
- 1x 16-0516, Befestigungsblech
- 1x 16-0517, Inbusschlüssel SW5
- 1x 16-0518, Verlängerungsgestänge 60mm für Freilaufhebel
- 1x 1-90395, WARN Steckdosenverlängerung 2-tlg, für Fernbedienung
- 1x 5-96109143, Sicherungshalter
- 1x 1-50295875, Sicherung 400A

**Für Zeon Platinum:**

- 1x 1-92193, Umbaukit Zeon Platinum 198cm
- 1x 5-96109143, Sicherungshalter
- 1x 1-50295875, Sicherung 400A









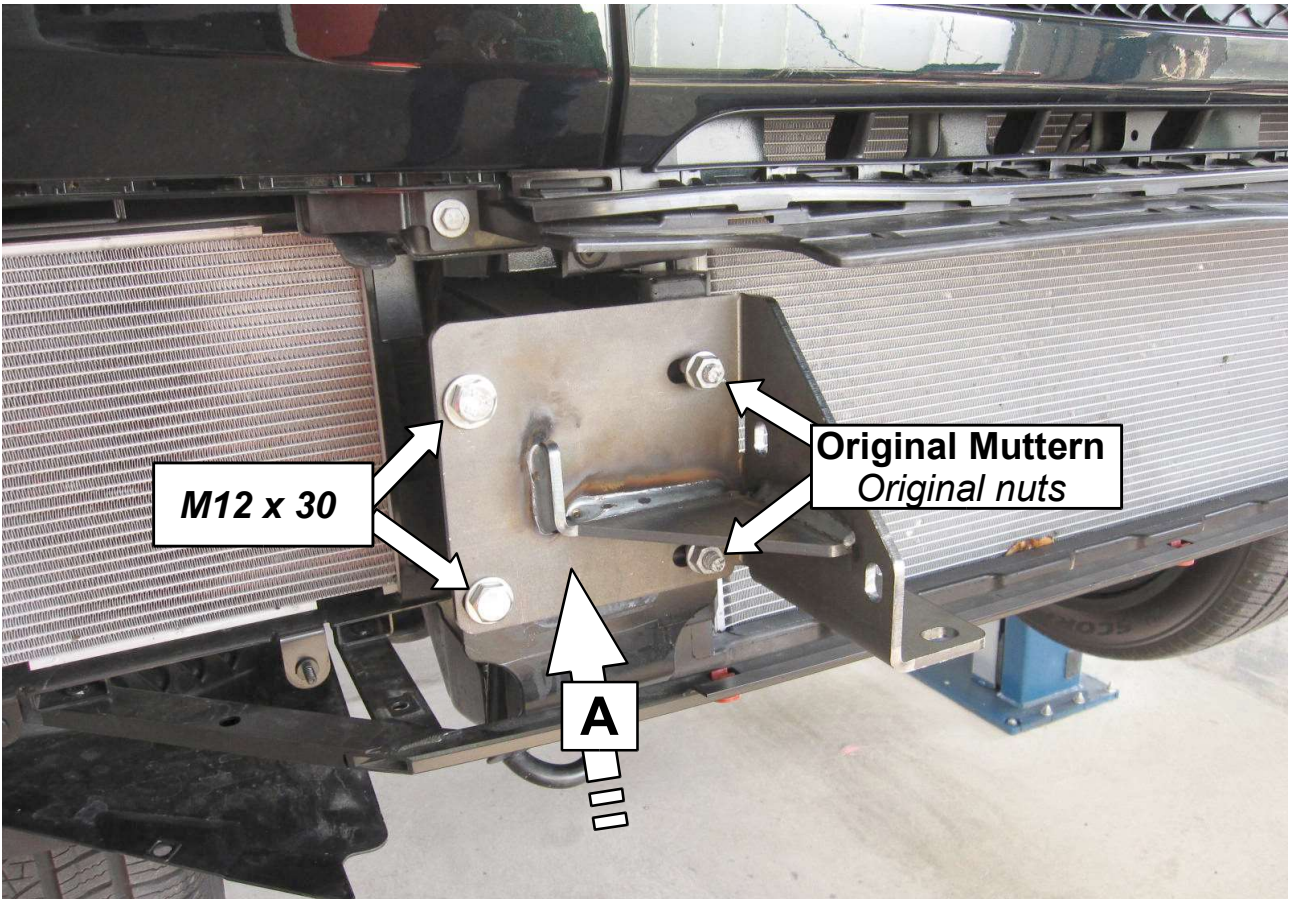

**4** Das Gleiche auf der linken Seite / *The same at the left side*

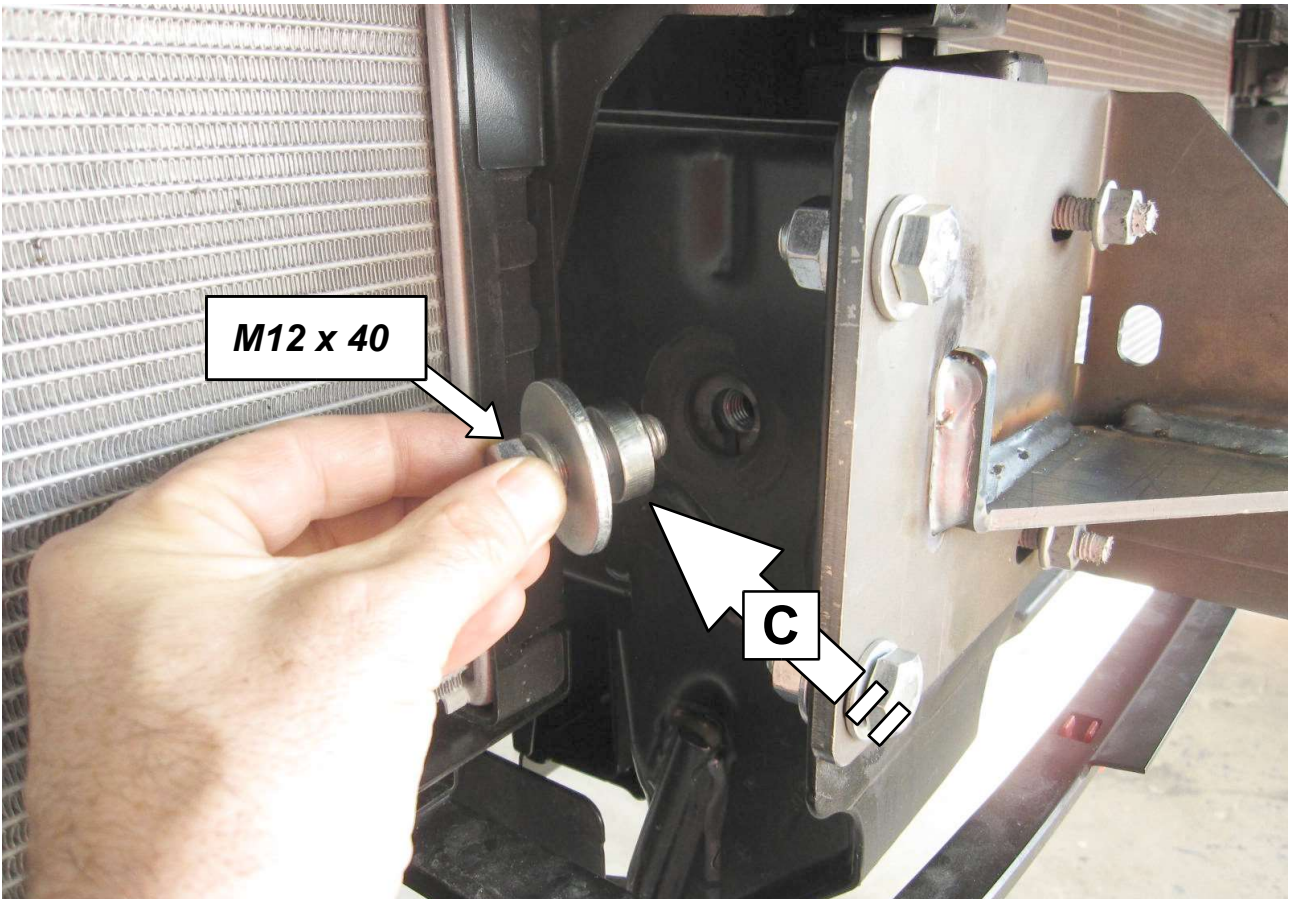

**5** Das Gleiche auf der linken Seite / *The same at the left side*



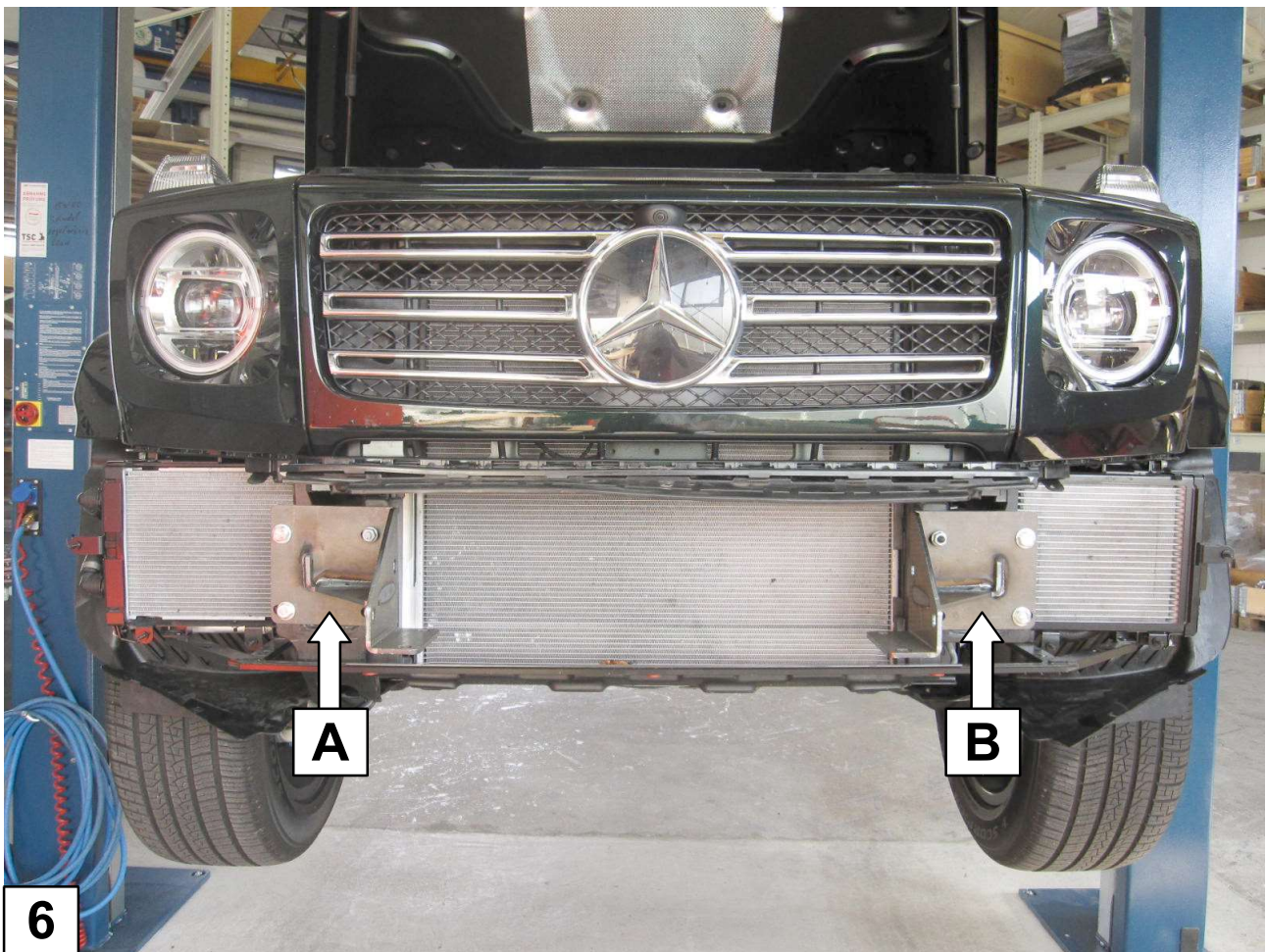

**Zeon: Schaltkasten entfernen!**  
*Zeon: Remove the control pack!*

**Zeon Platinum: Schaltkasten nach Anleitung 1-92193 umbauen!**  
**Weiter mit Bild 18.**

*Zeon Platinum: Modify the control pack according to the installation  
 1-92193 instructions! Continue with picture 18.*



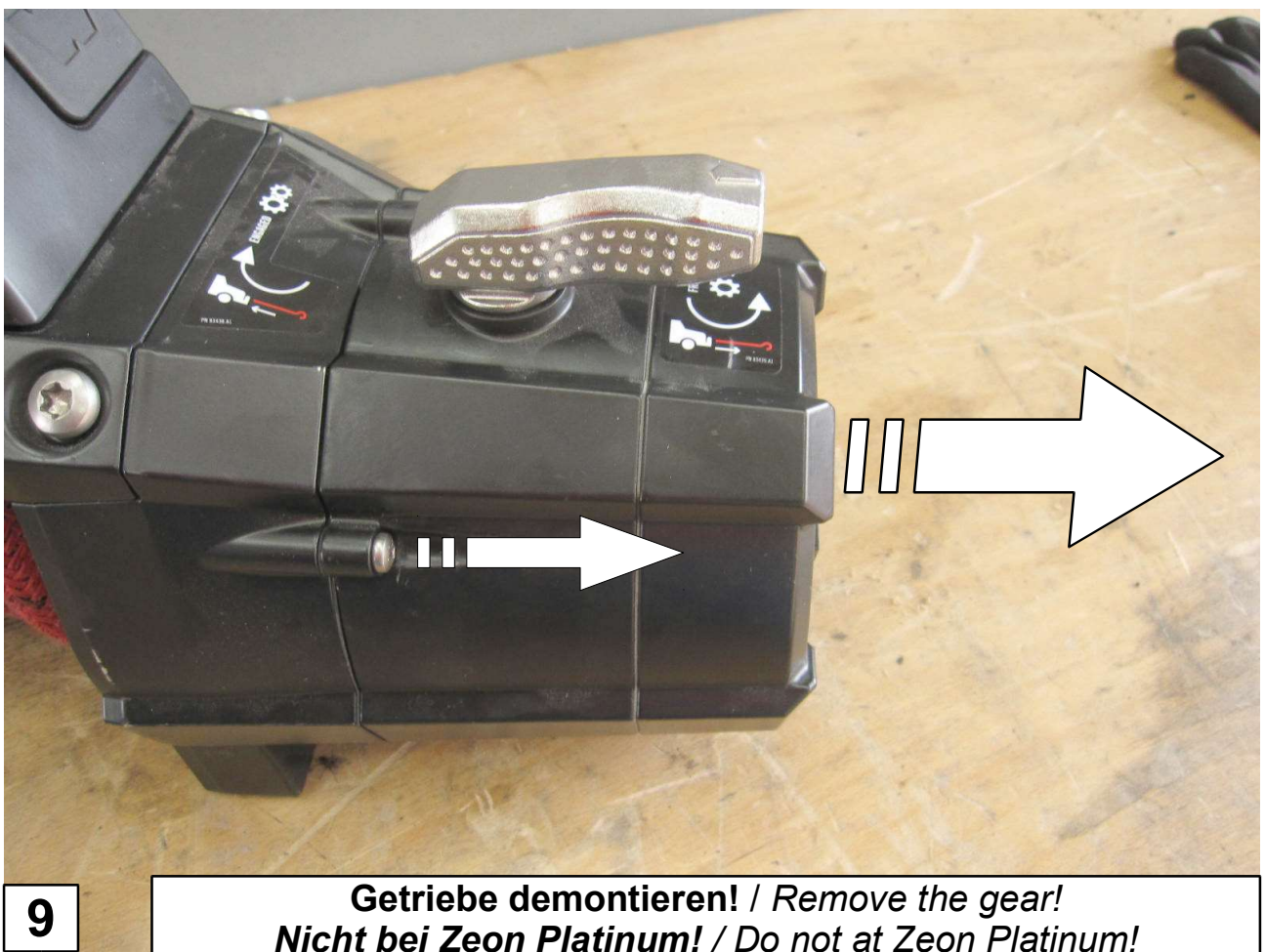
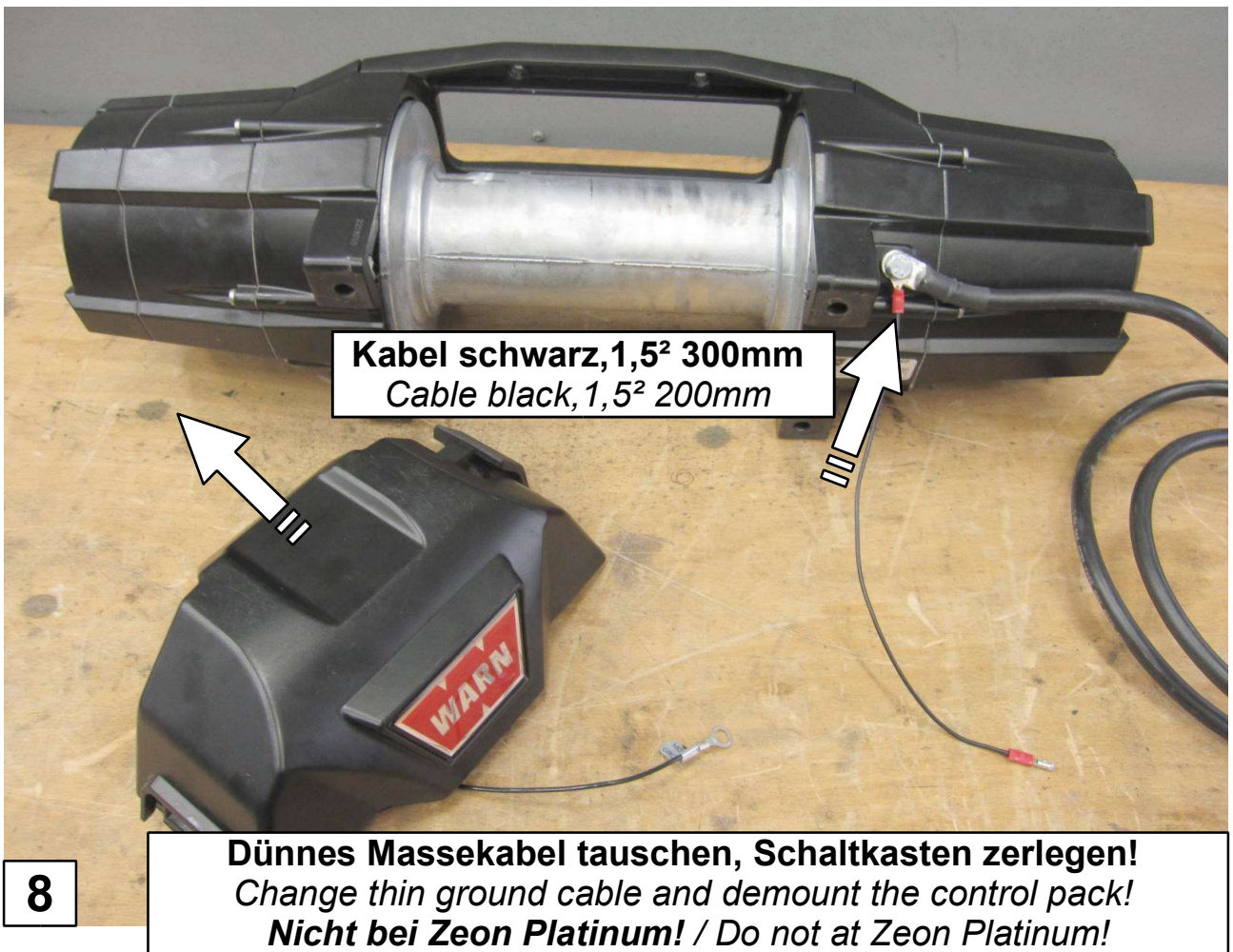



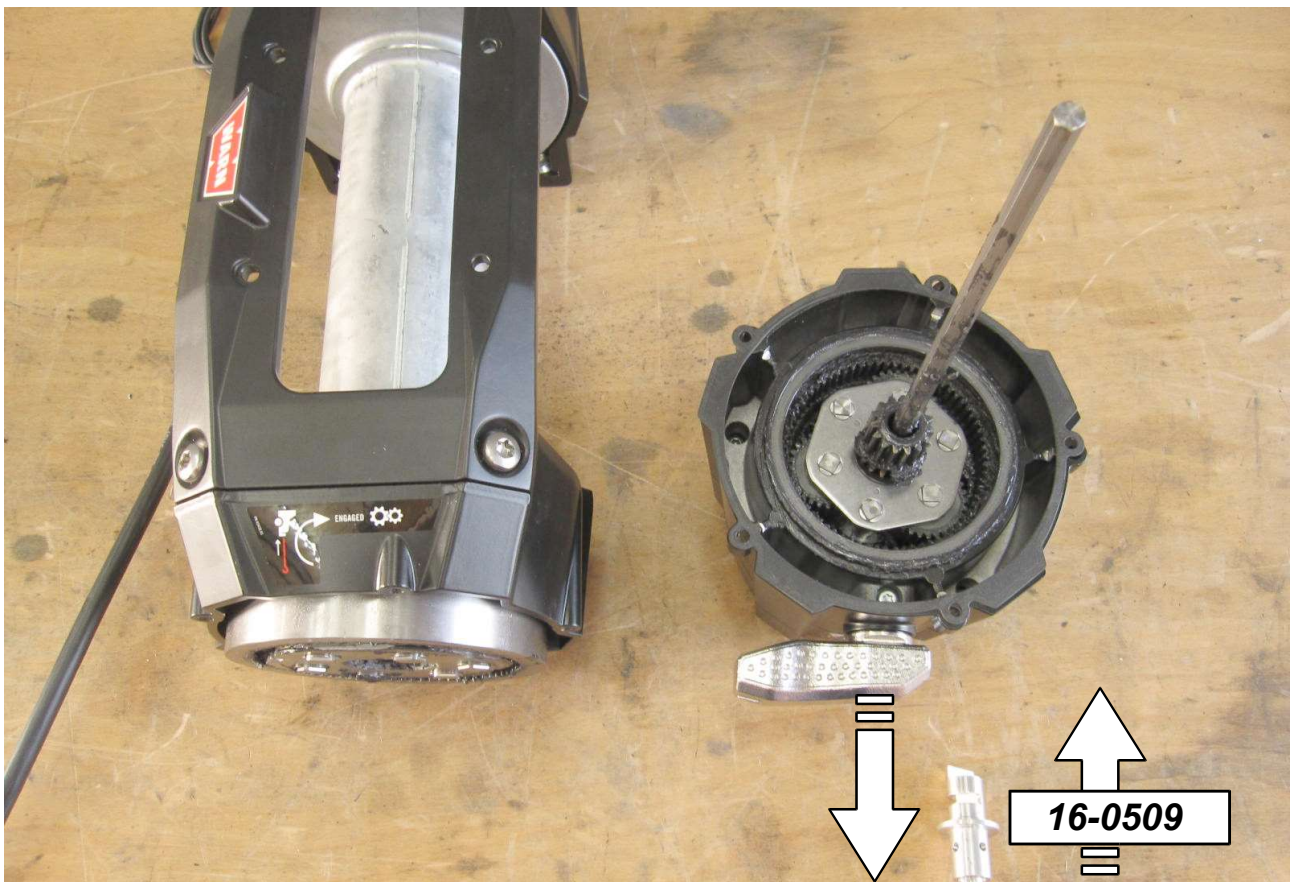

**10**

**Freilaufhebel tauschen! Einbauanleitung beachten (16-0509)!**  
*Change the free spool lever! Follow installation guide (16-0509)!*  
**Nicht bei Zeon Platinum! / Do not at Zeon Platinum!**

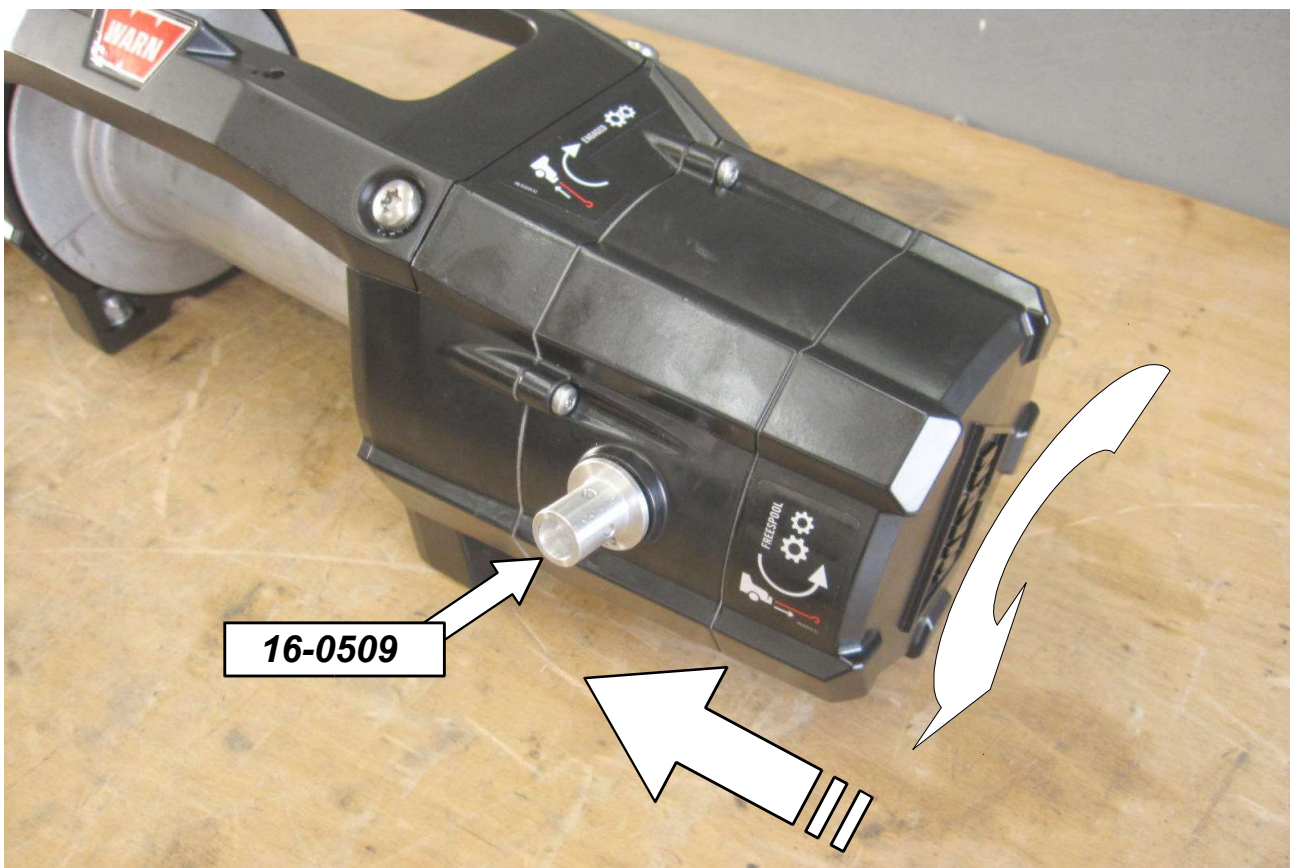

**11**

**Getriebe nach vorn drehen und wieder montieren!**  
*Turn the gear to front and mount it again!*  
**Nicht bei Zeon Platinum! / Do not at Zeon Platinum!**



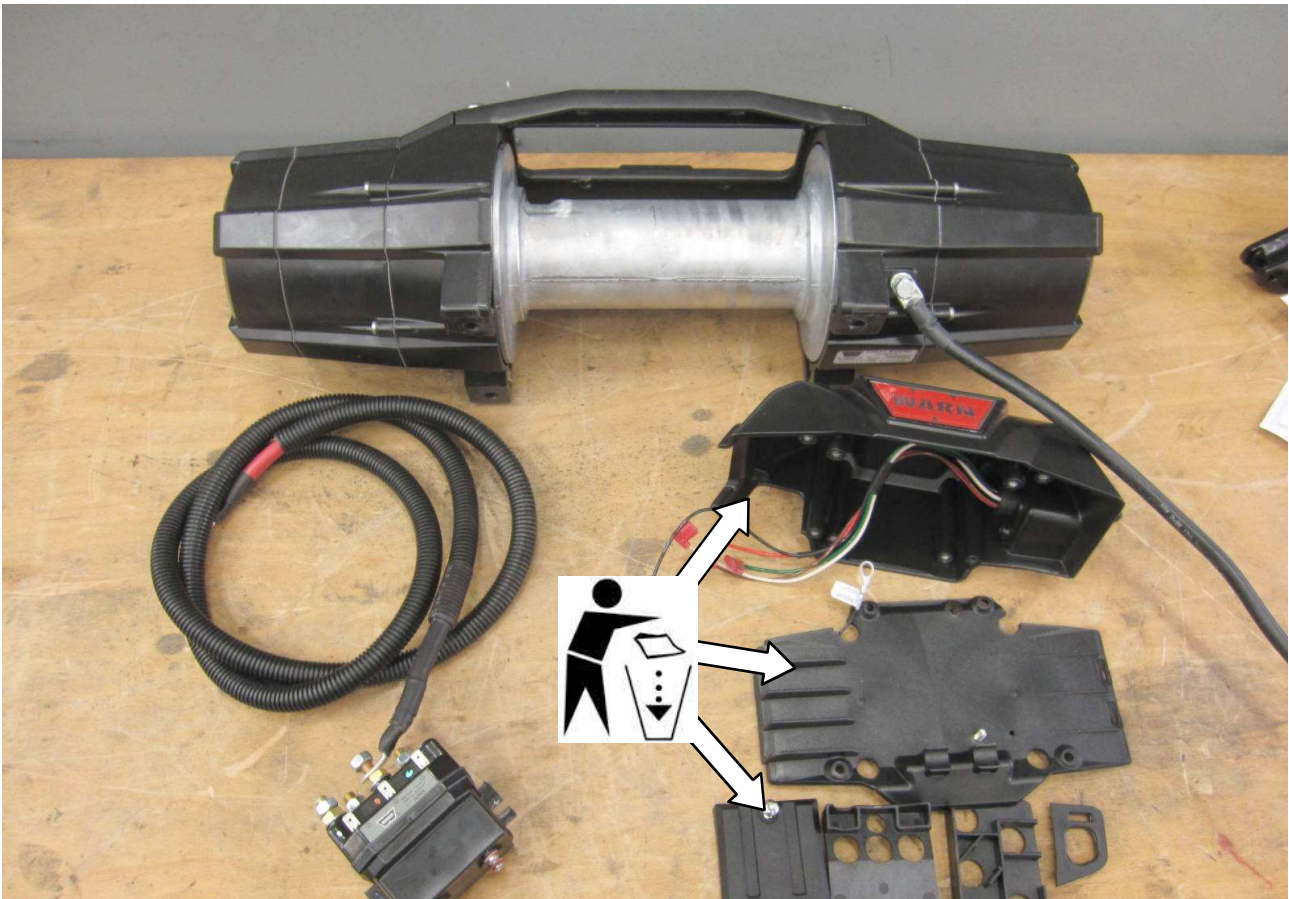

**12**

***Nicht bei Zeon Platinum! / Do not at Zeon Platinum!***

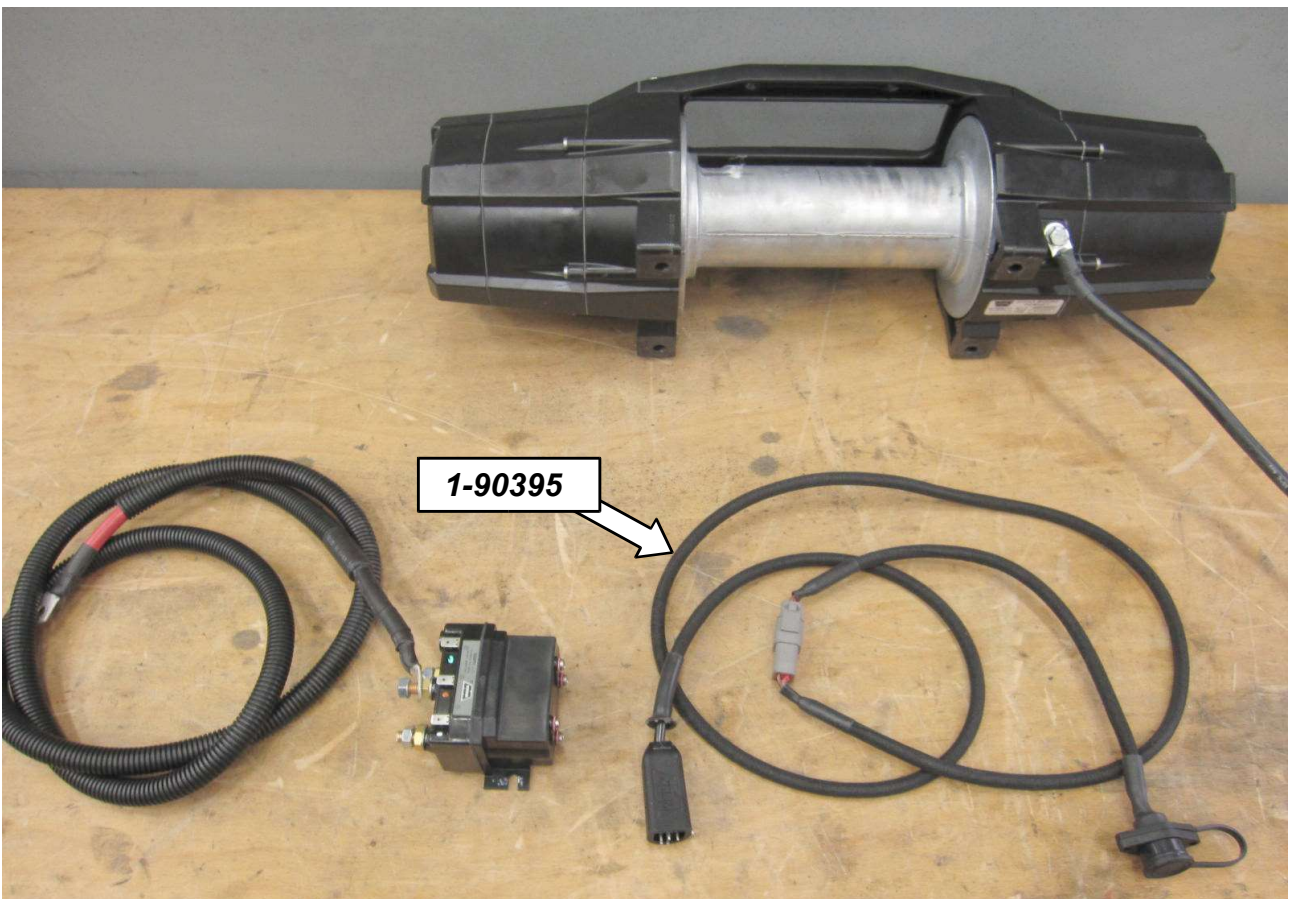

**13**

***Nicht bei Zeon Platinum! / Do not at Zeon Platinum!***



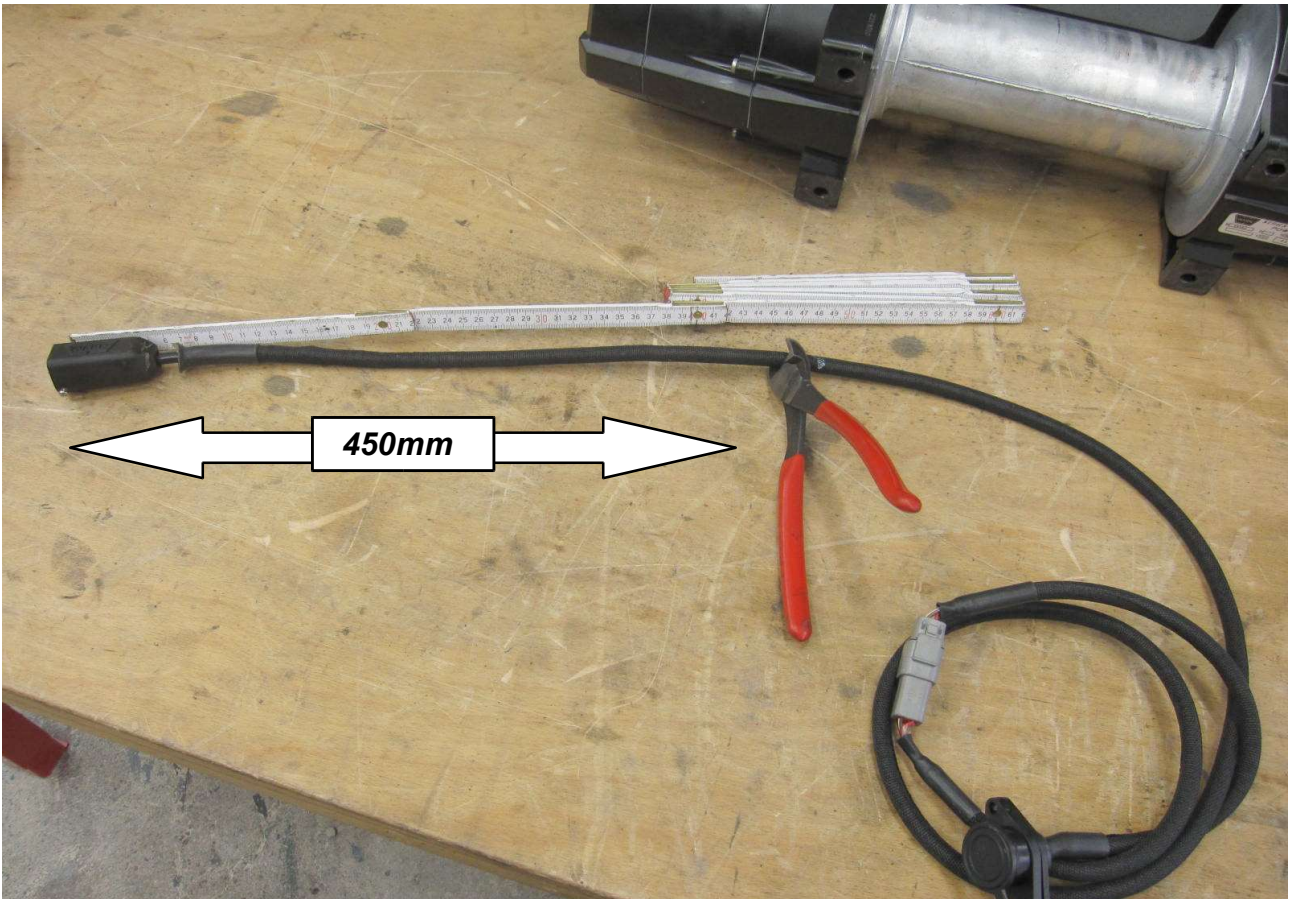

**14** **Nicht bei Zeon Platinum! / Do not at Zeon Platinum!**

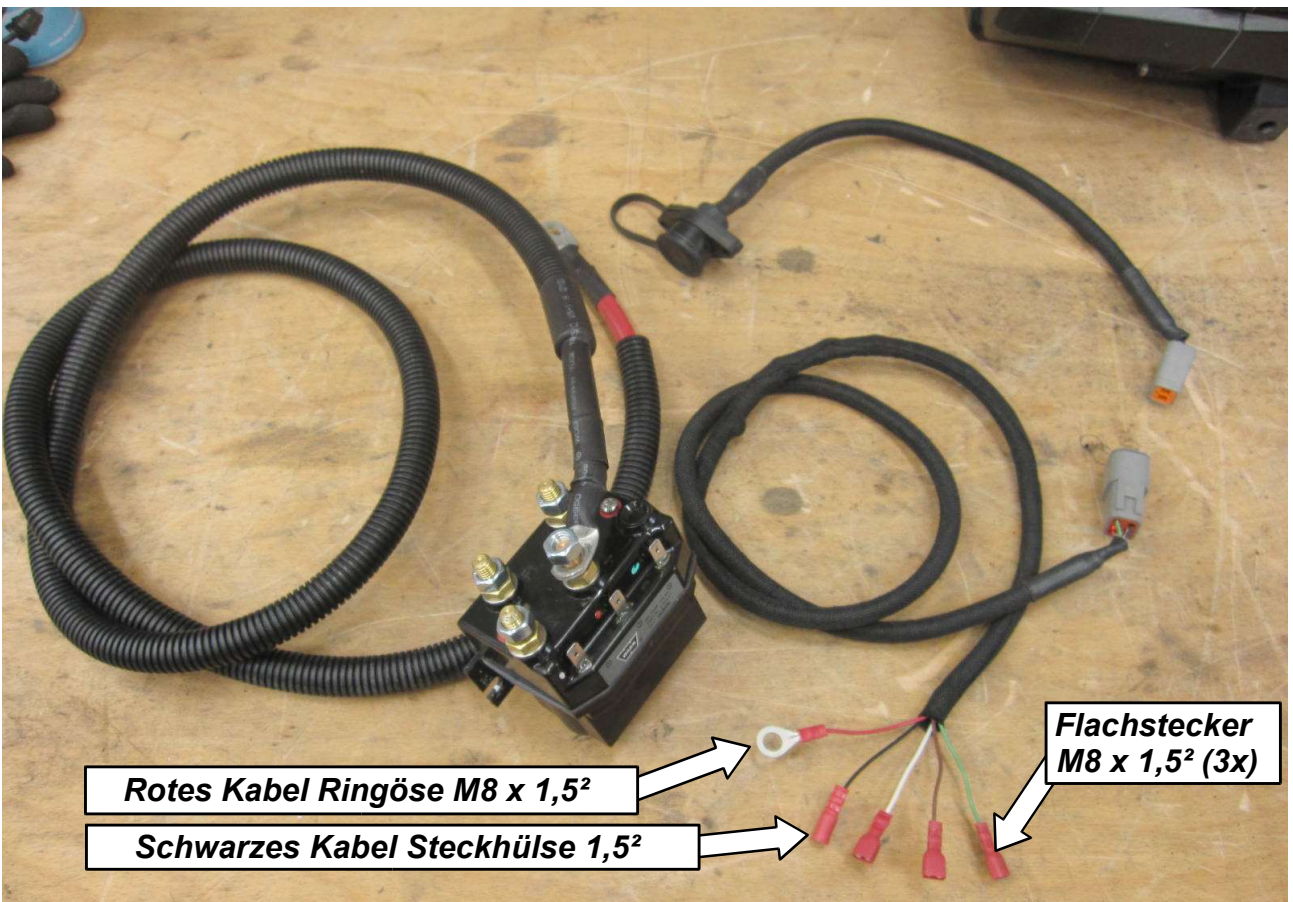

**15** **Nicht bei Zeon Platinum! / Do not at Zeon Platinum!**



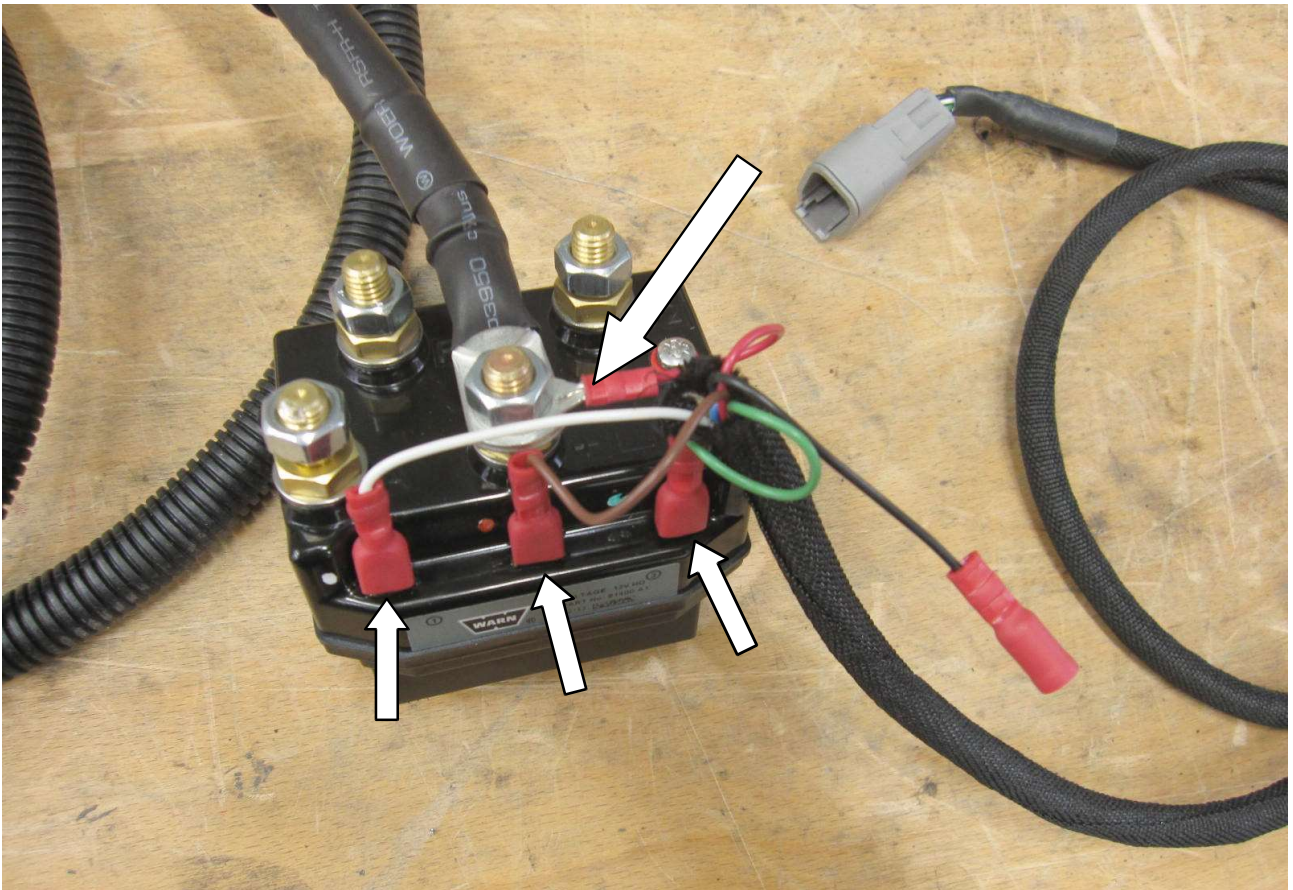

**16** **Anschließen! / Connect it!**  
**Nicht bei Zeon Platinum! / Do not at Zeon Platinum!**

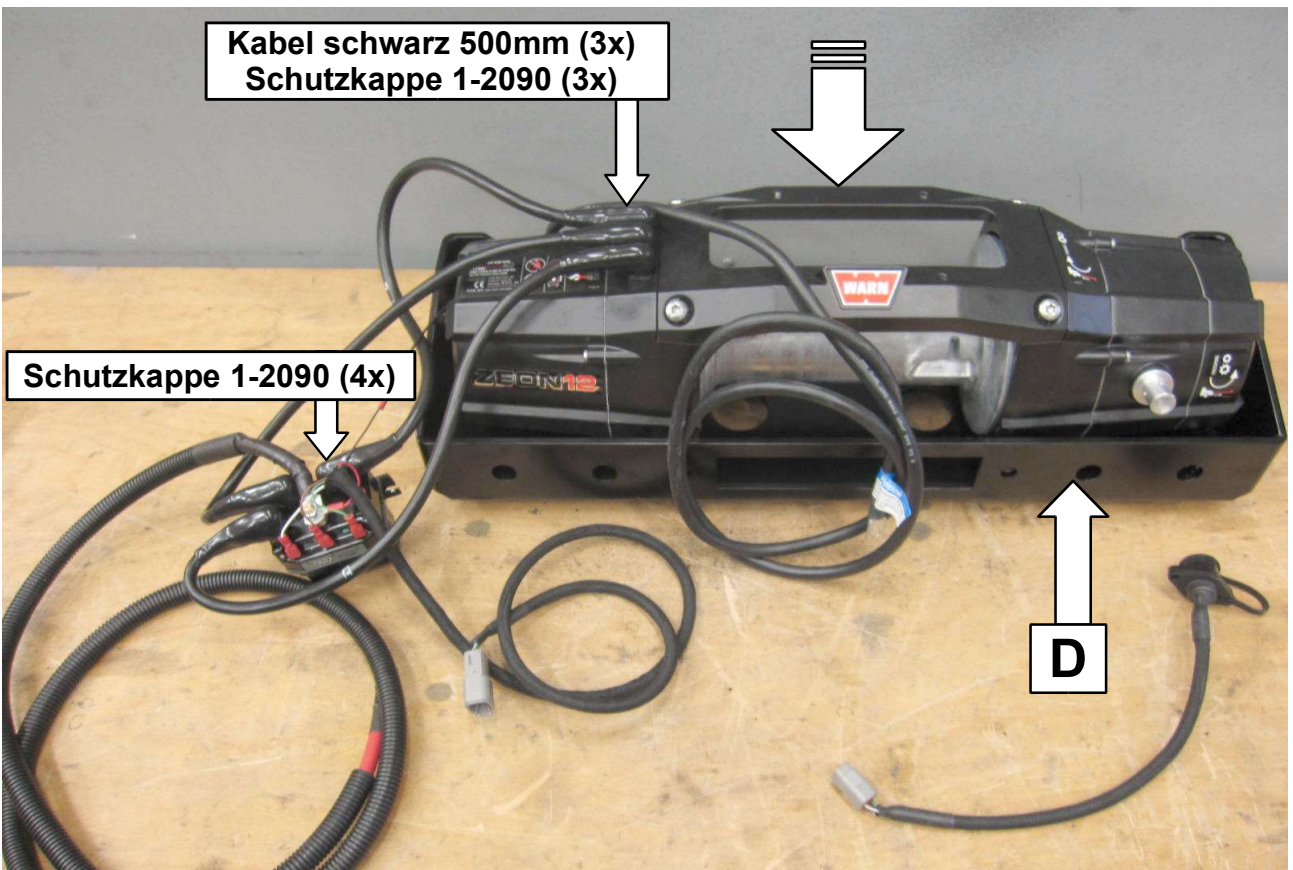

**17** **Kabel gemäß Markierungen an Winde u. Contactor anschließen**  
**Do the wiring following the markings at the winch and the contactor.**  
**Nicht bei Zeon Platinum! / Do not at Zeon Platinum!**



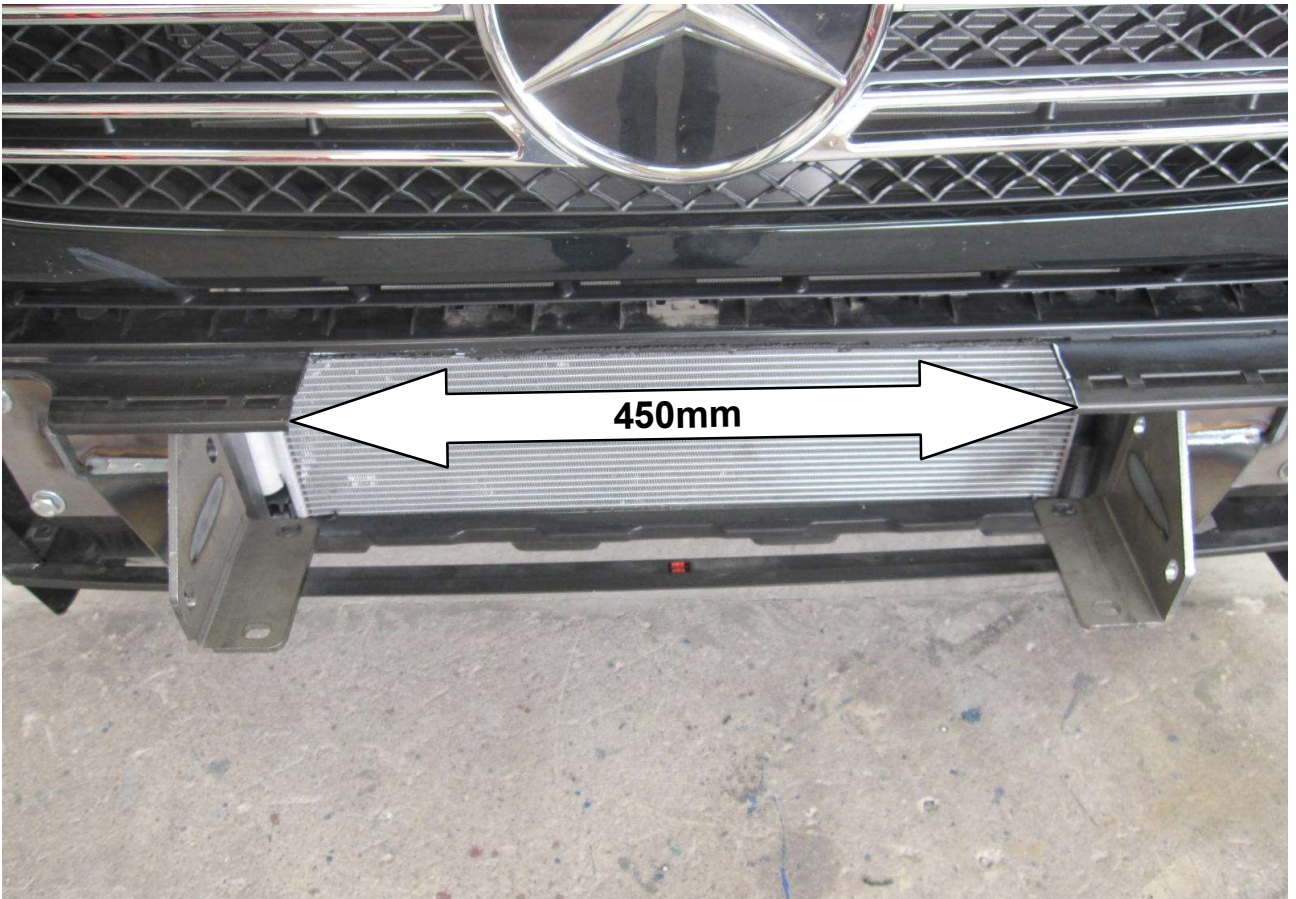

**18**

**Ausschneiden! / Cut out!**

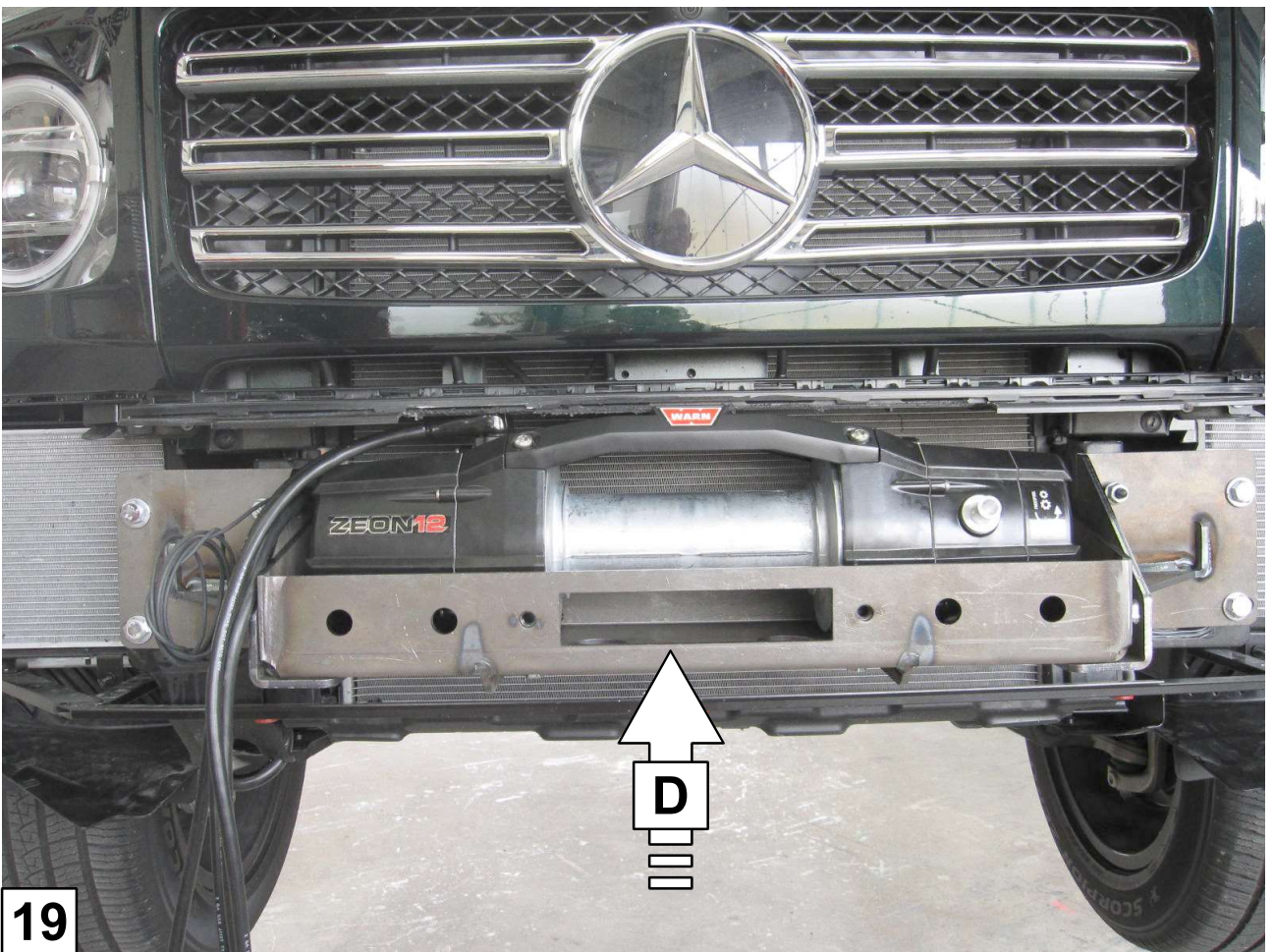

**19**



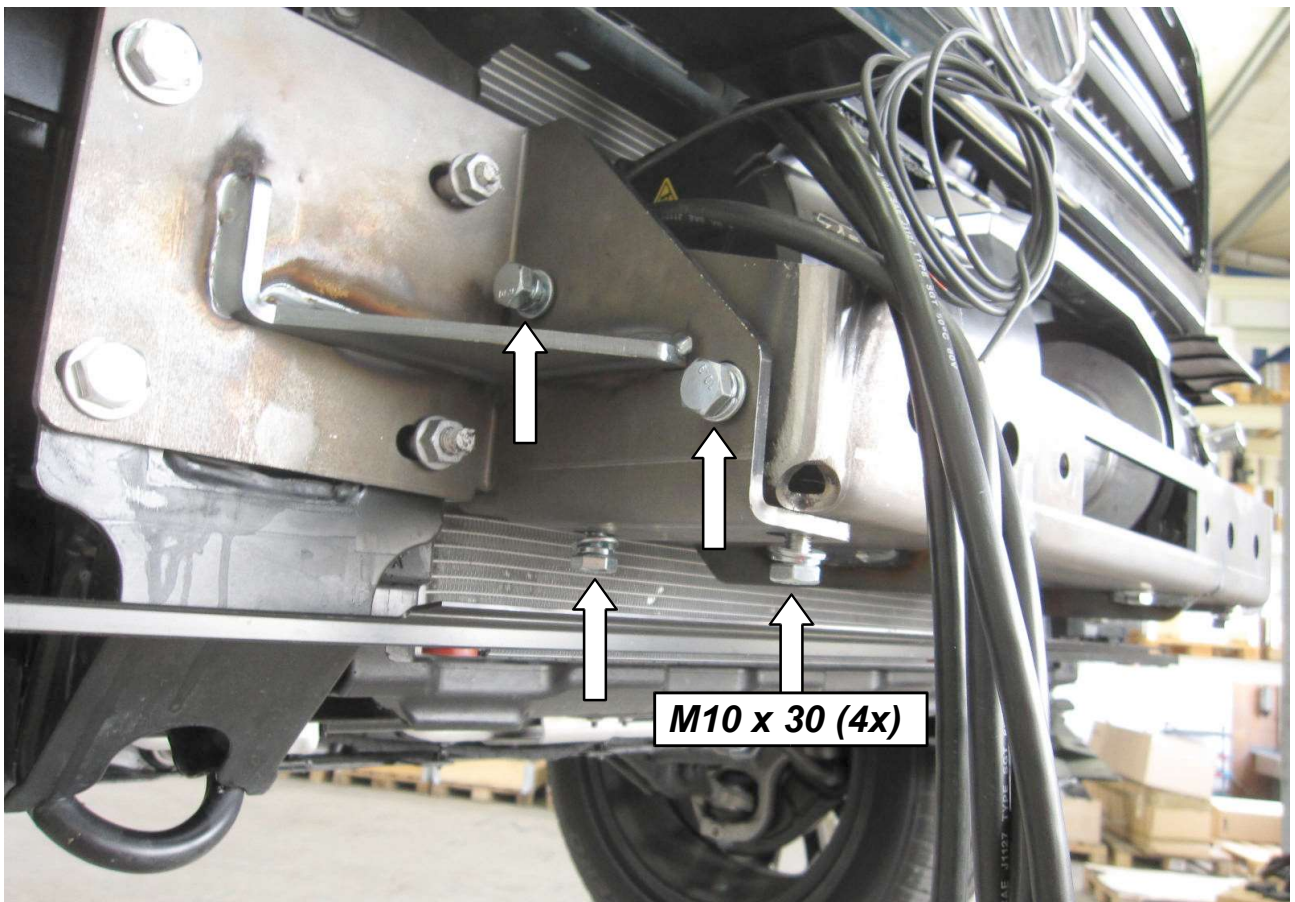

**20**

**Das Gleiche an der rechten Seite! / The same at the right side!**



**21**



**Ziehen Sie jetzt alle Schrauben fest!**  
*Tighten all screws now!*



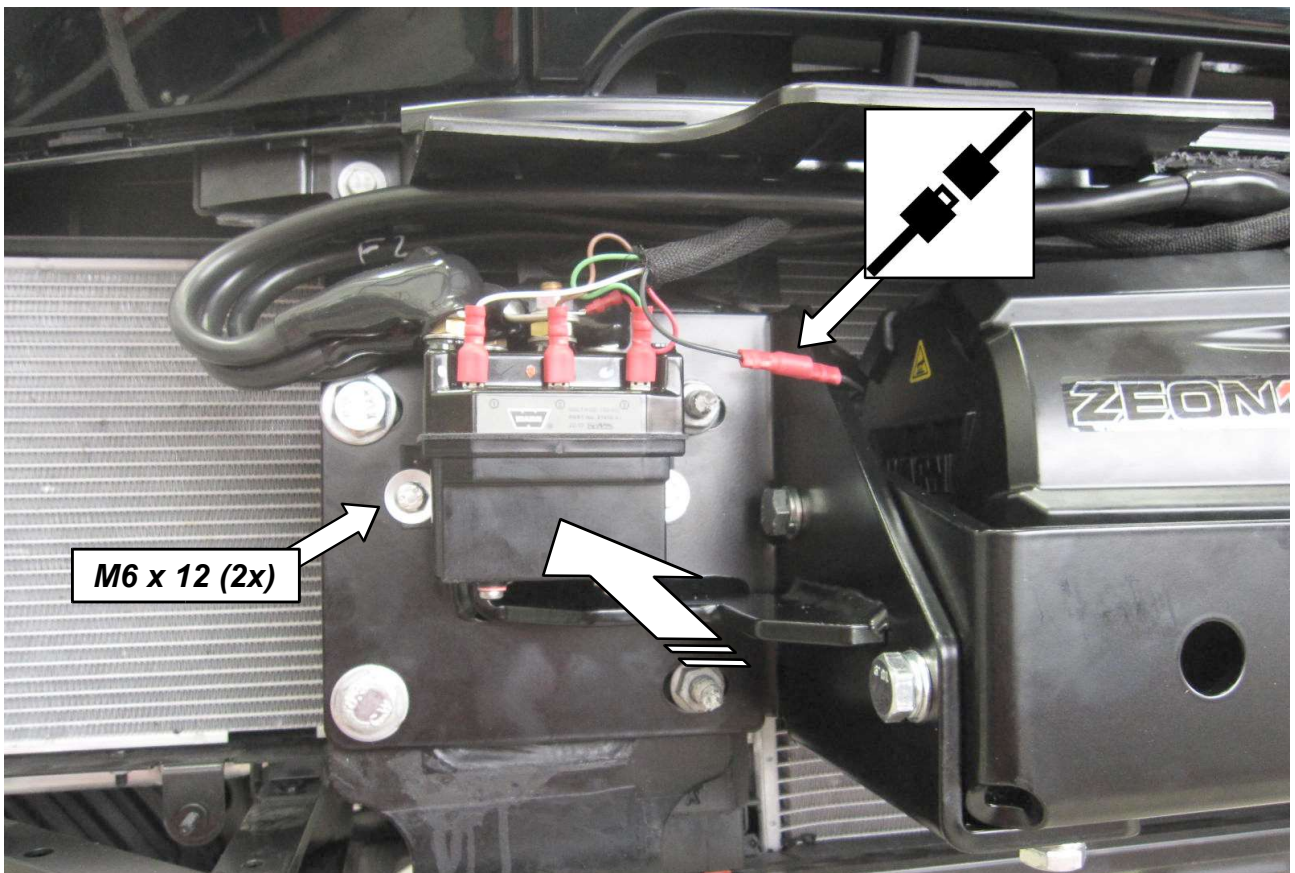

M6 x 12 (2x)

22

**Contactor einbauen und anschließen!**  
*Mount the contactor and connect it!*  
**Nicht bei Zeon Platinum! / Do not at Zeon Platinum!**

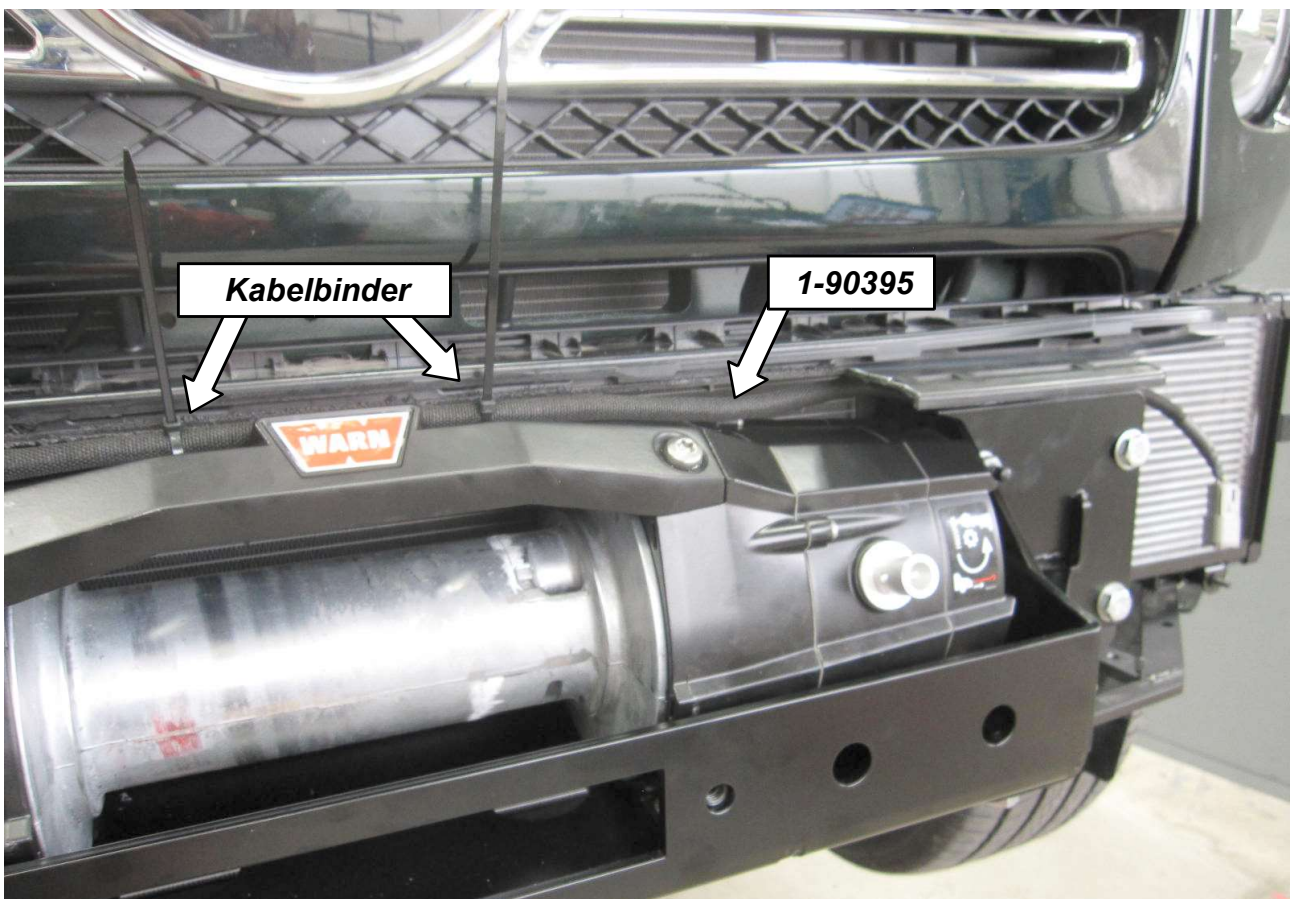

Kabelbinder

1-90395

23

**Nicht bei Zeon Platinum! / Do not at Zeon Platinum!**



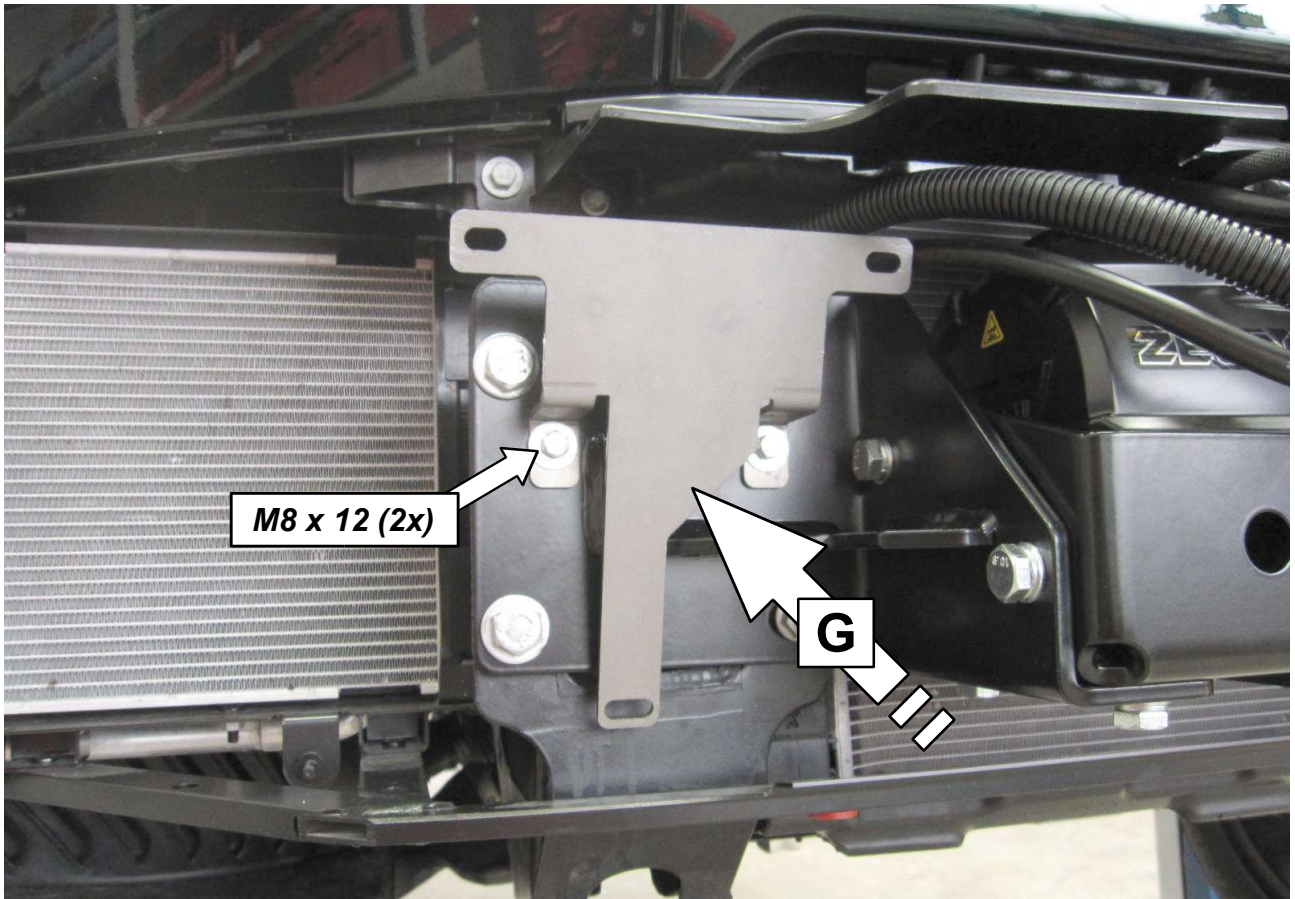

**24** Nur bei Zeon Platinum! / *Zeon Platinum only!*

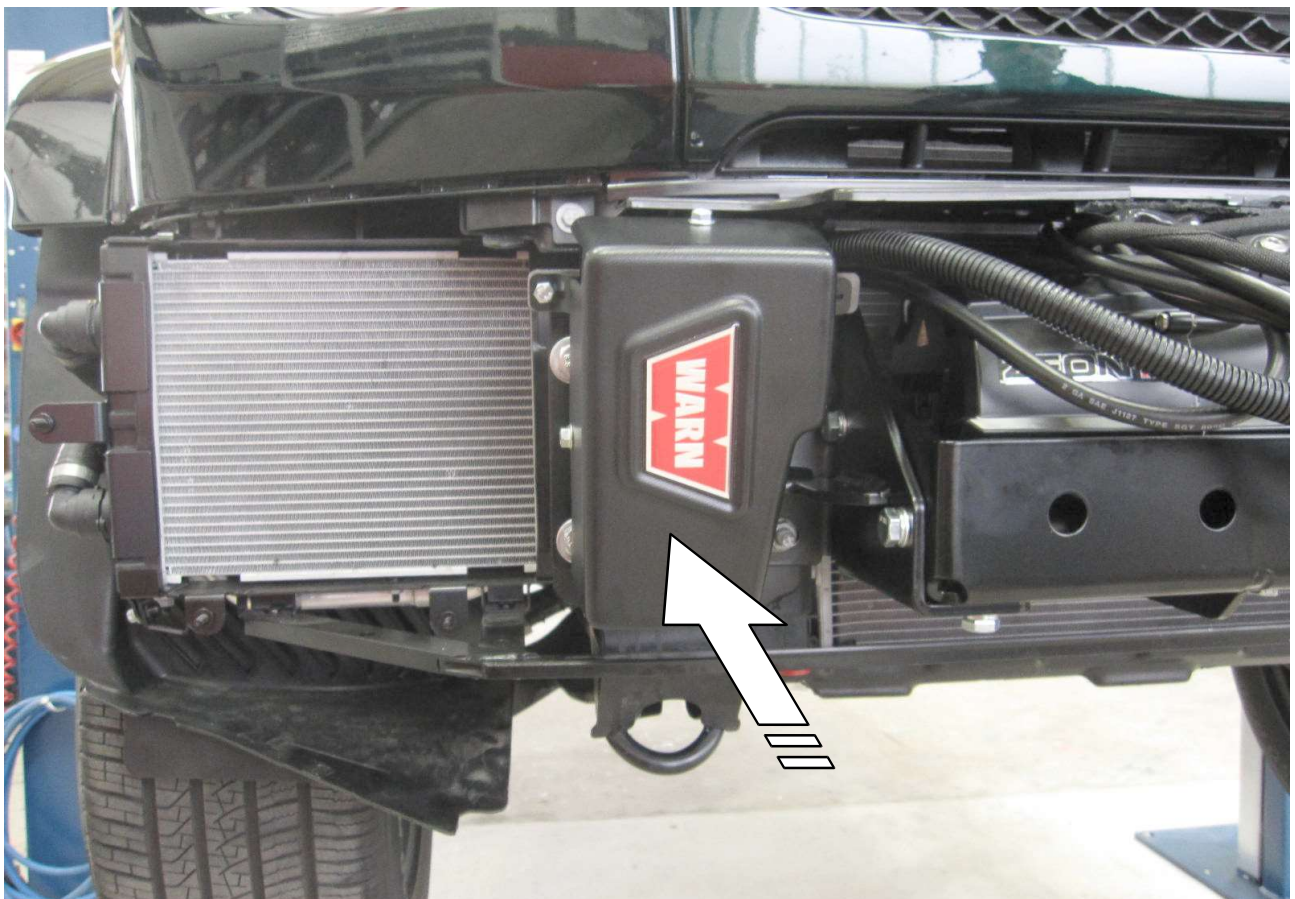

**25** Nur bei Zeon Platinum, Einbauanleitung vom Verlegungs Kit 1-92193 beachten!  
*Zeon Platinum only, follow installation instructions relocation kit 1-92193!*





**26**      **Sicherungshalter einbauen! / Mount the fuse holder!**



**27**      **Pluskabel anschließen / Connect plus cable!**





**Massekabel**  
*Ground cable*

**28**

**Massekabel anschließen / *Connect ground cable!***

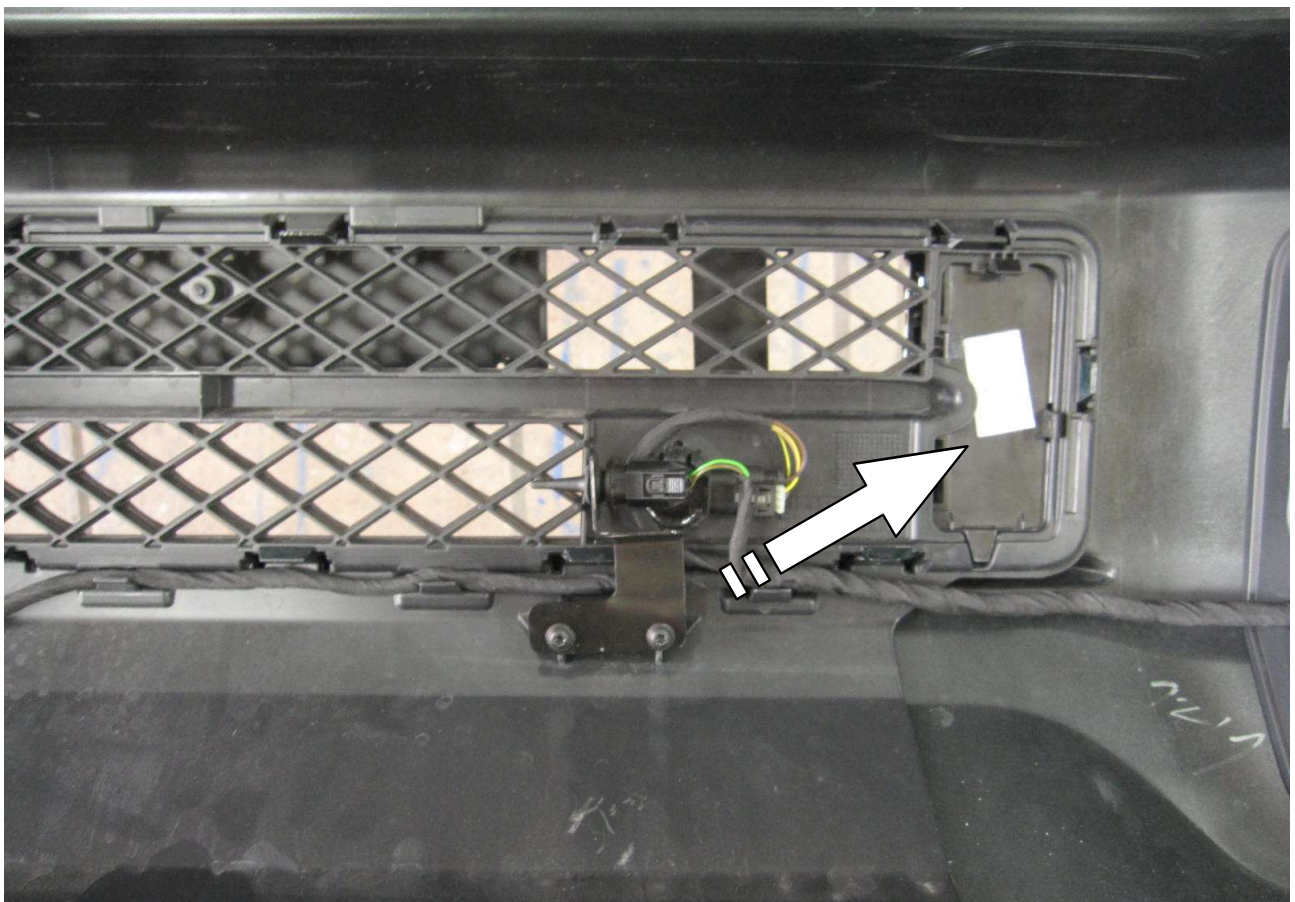

**29**

**Temperaturfühler versetzen! / *Relocate the temperature sensor!***



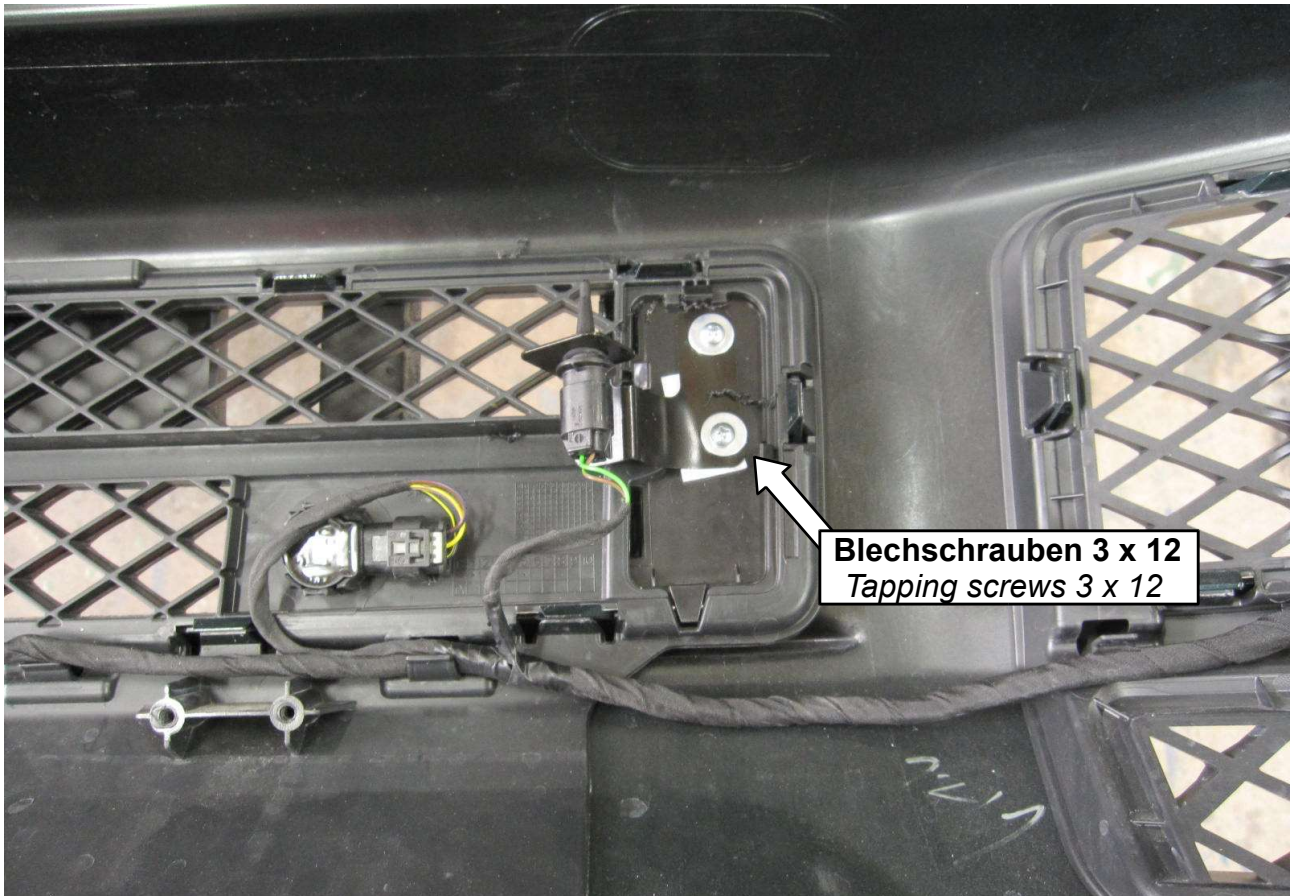

**30** **Temperaturfühler versetzen! / Relocate the temperature sensor!**



**31** **Halter entfernen! / Cut off the holder!**



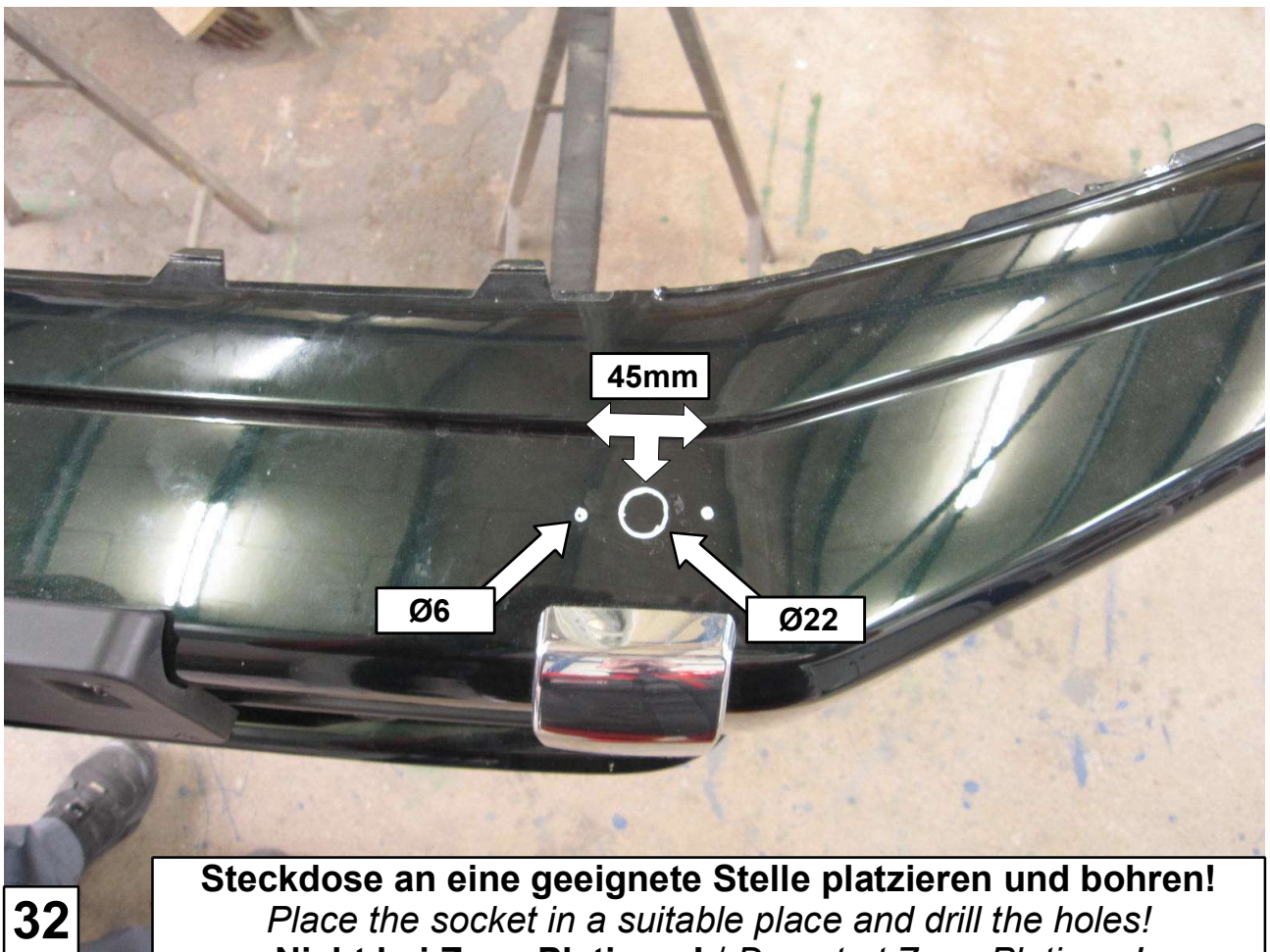

**32**

**Steckdose an eine geeignete Stelle platzieren und bohren!**  
*Place the socket in a suitable place and drill the holes!*  
**Nicht bei Zeon Platinum! / Do not at Zeon Platinum!**

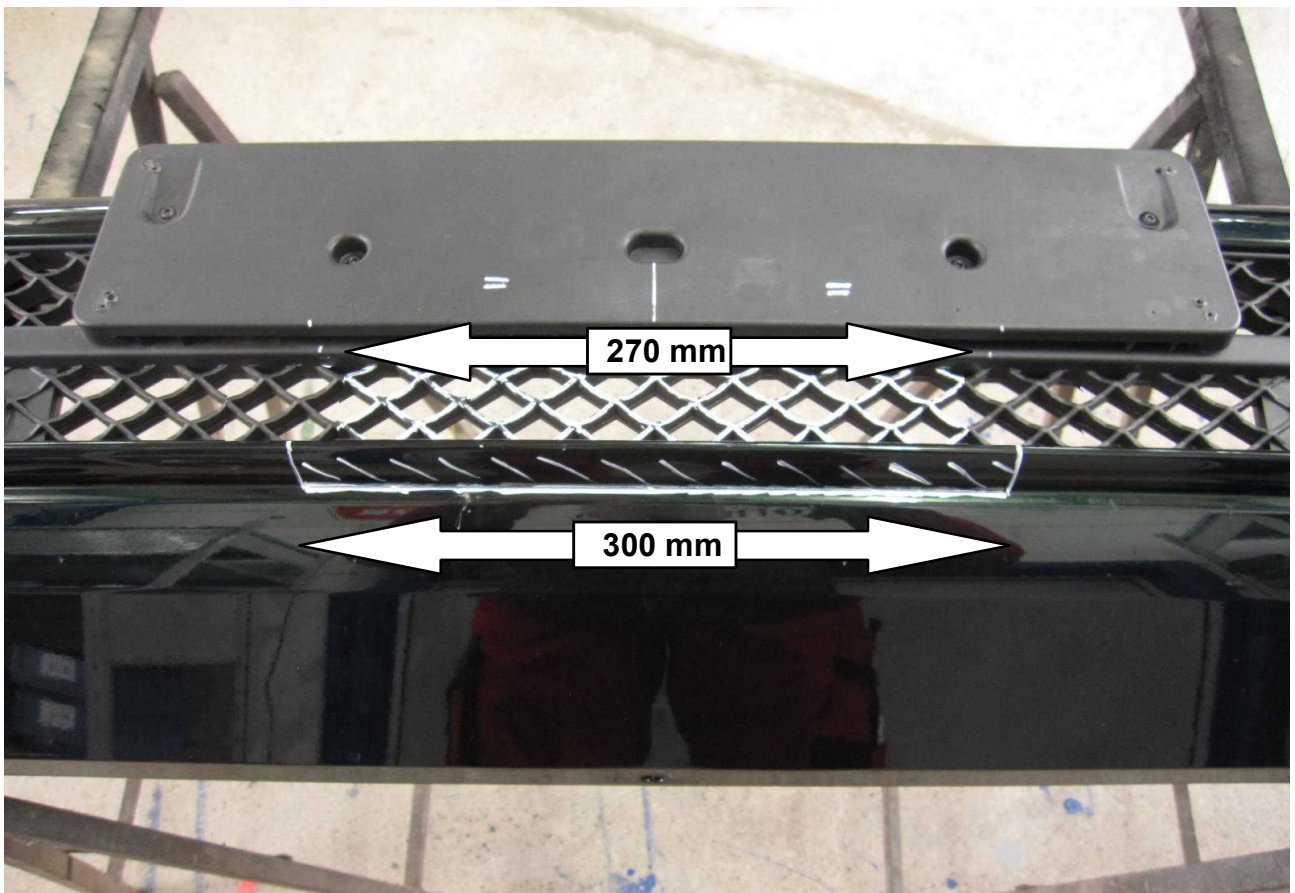

**33**

**Mittig anzeichnen und ausschneiden!**  
*Mark centered and cut it out!*



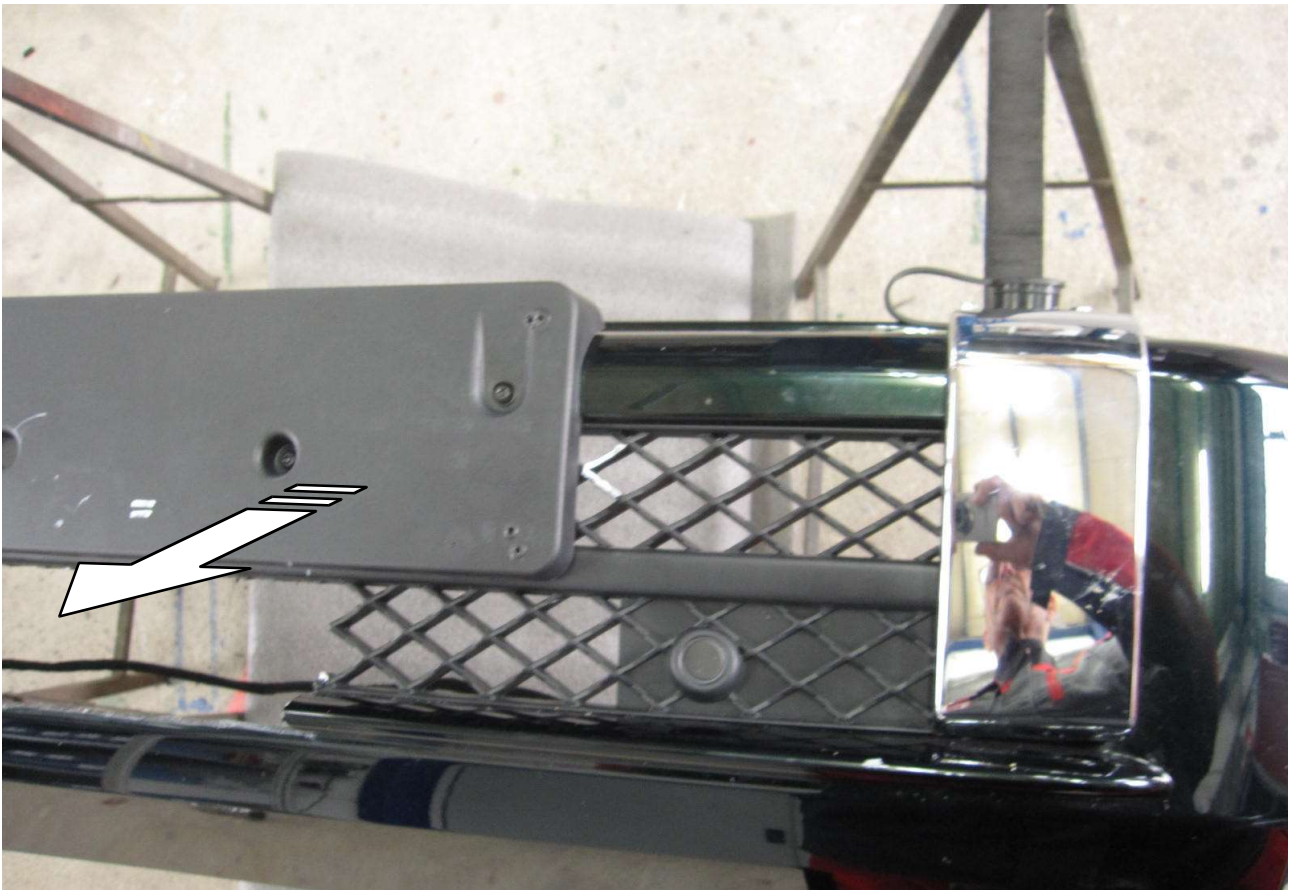

**34**

**Kennzeichenunterlage entfernen! / Remove the licence plate holder!**  
**Nicht bei Zeon Platinum! / Do not at Zeon Platinum!**

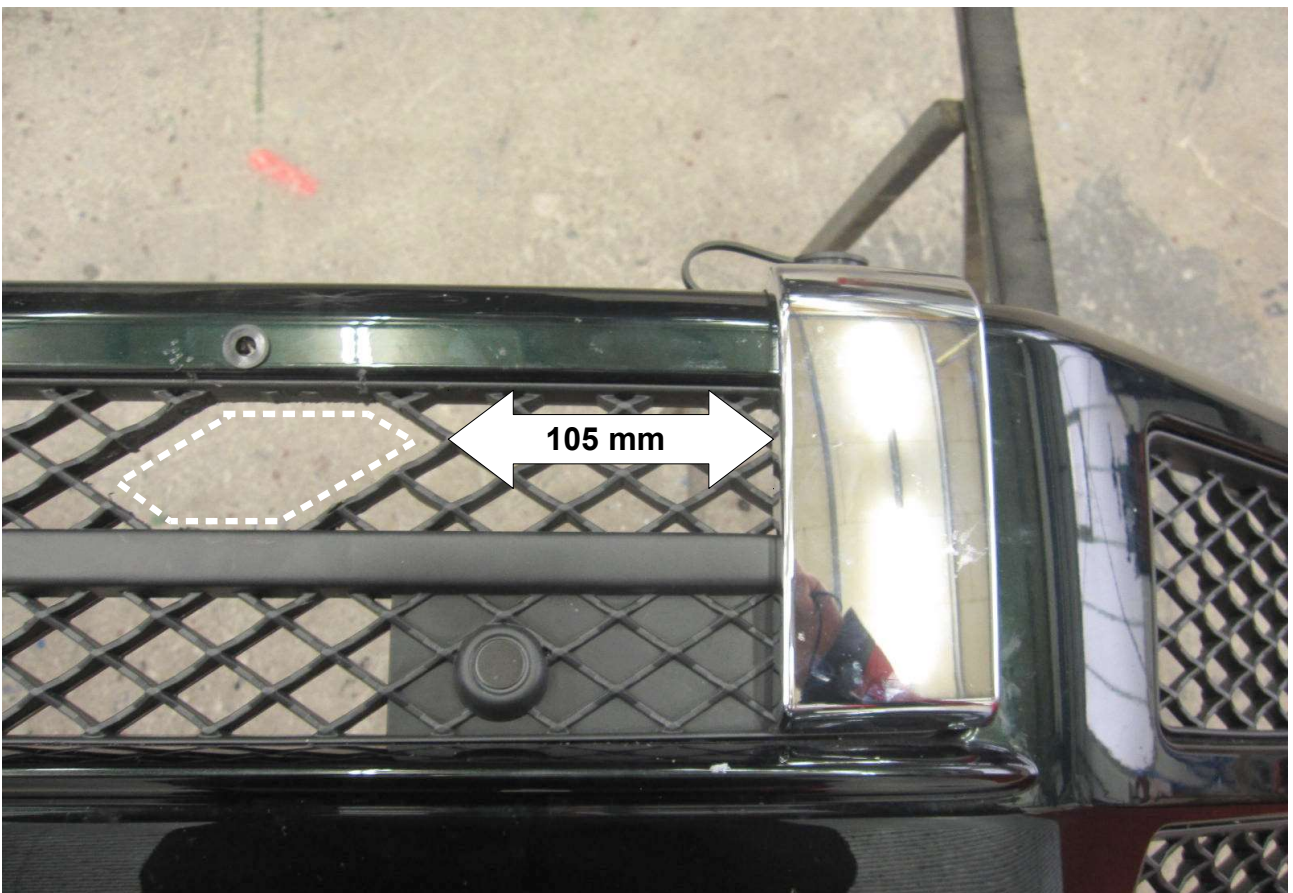

**35**

**Ausschneiden! / Cut out!**  
**Nicht bei Zeon Platinum! / Do not at Zeon Platinum!**



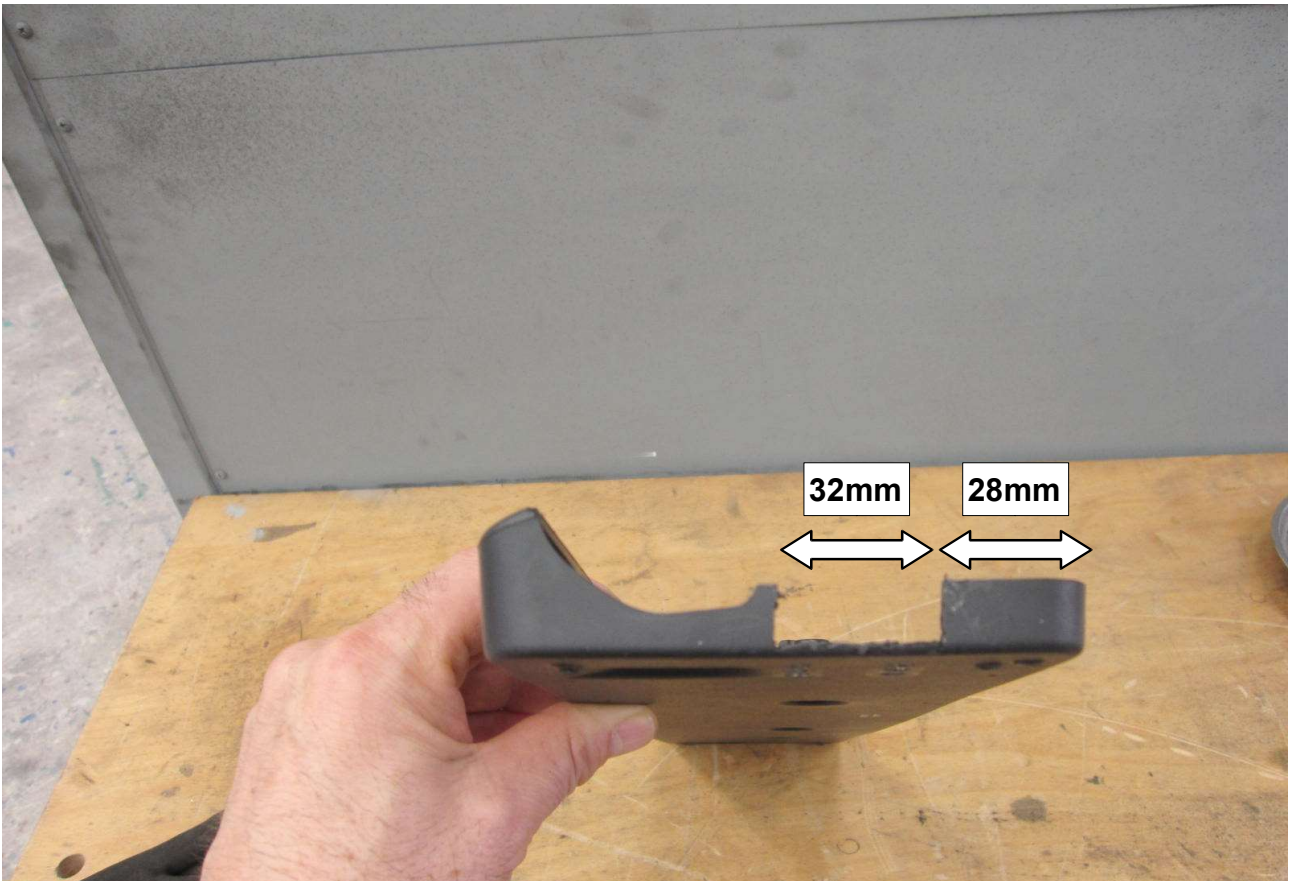

**36**

**Ausschneiden! / Cut out!**  
**Nicht bei Zeon Platinum! / Do not at Zeon Platinum!**

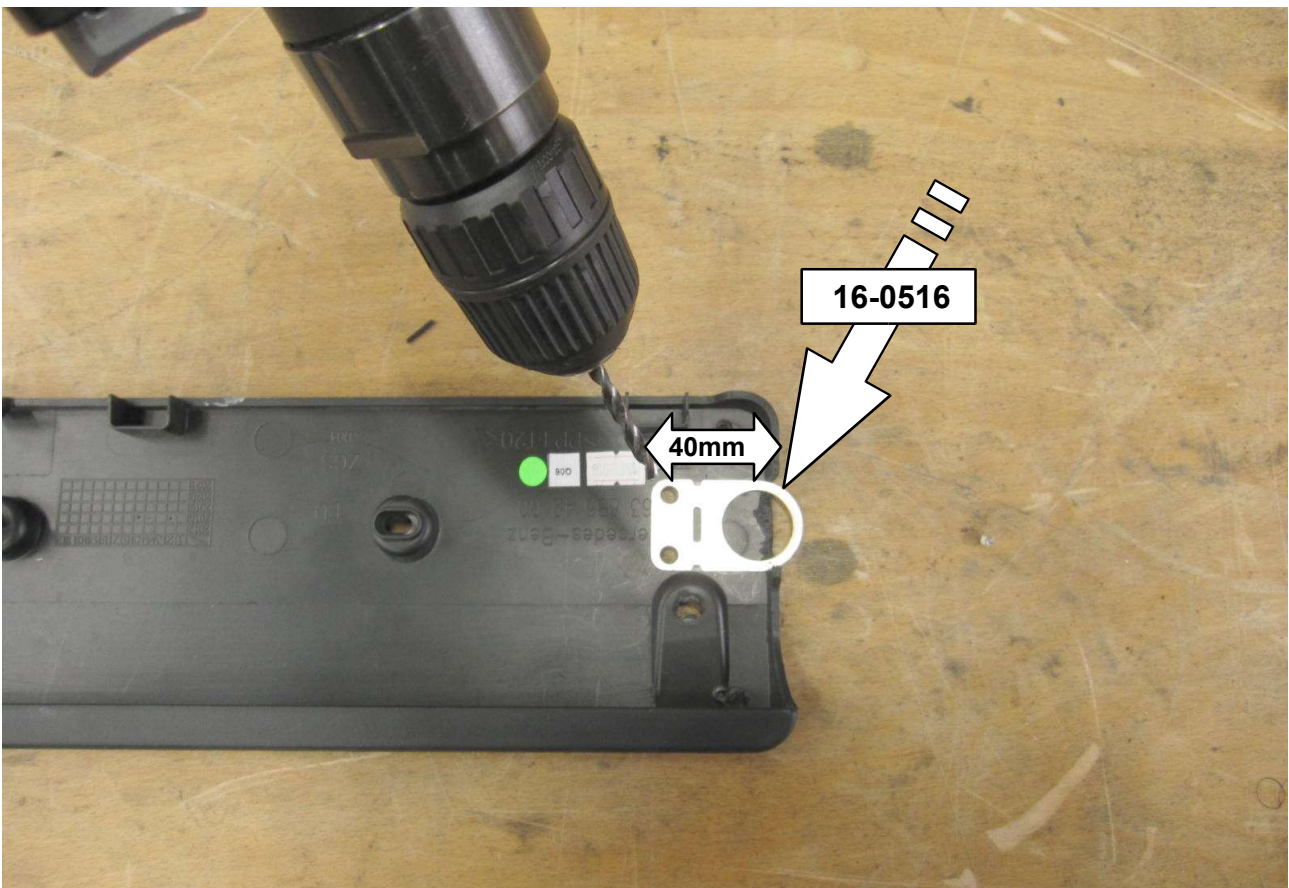

**37**

**Bohren Ø 5mm ! / Drill Ø 5mm!**  
**Nicht bei Zeon Platinum! / Do not at Zeon Platinum!**



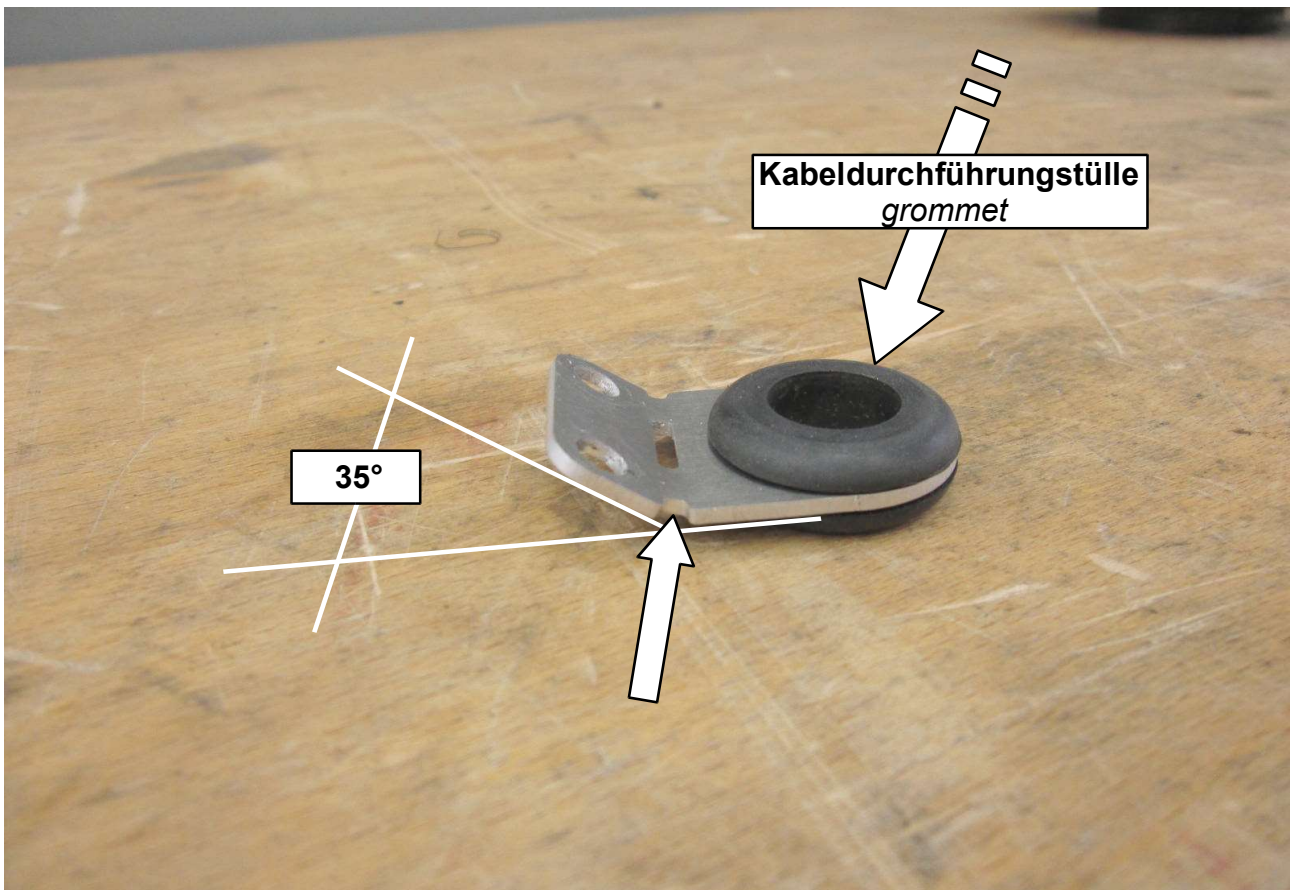

**38**

**Biegen auf 35° / Bend to 35°!  
Nicht bei Zeon Platinum! / Do not at Zeon Platinum!**

**A**

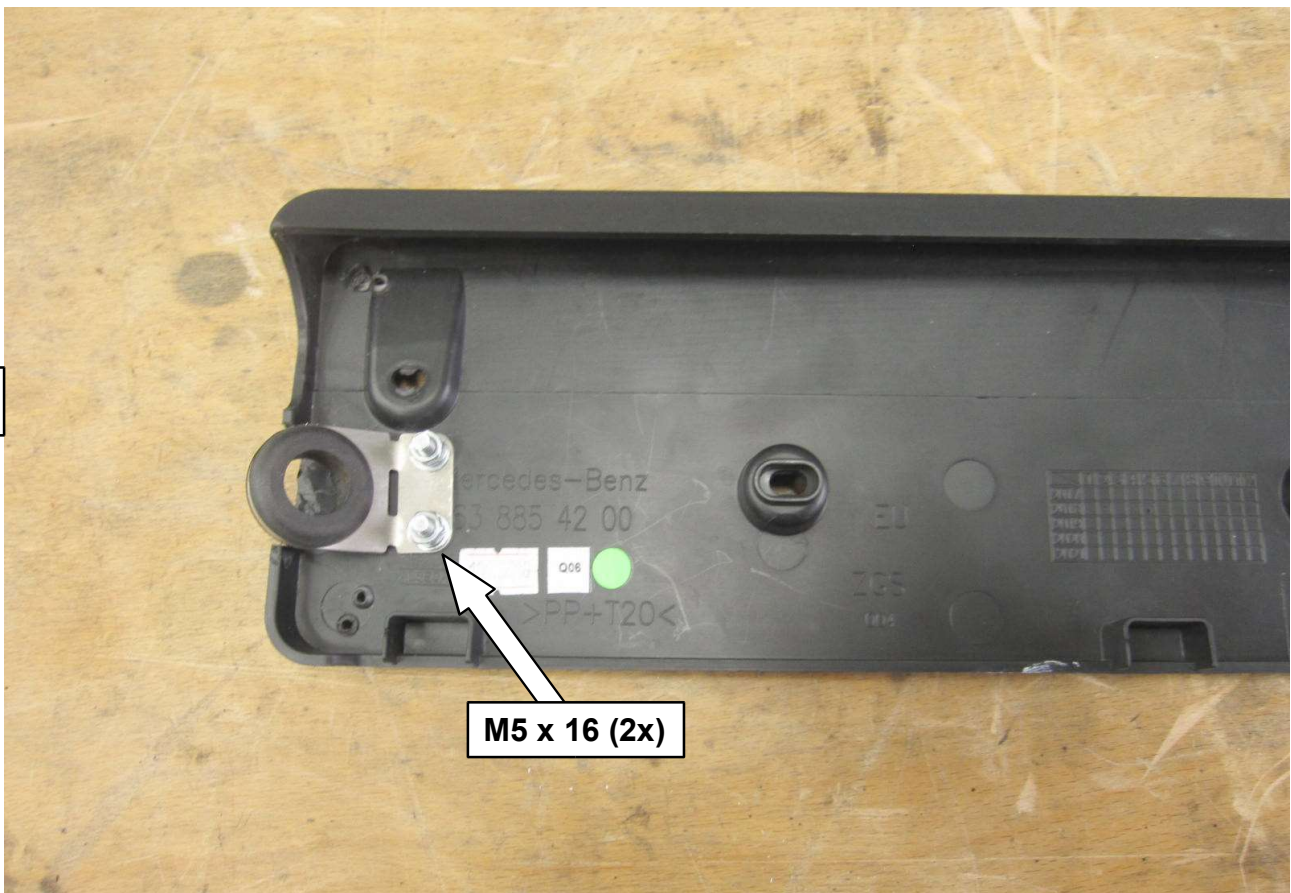

**39**

**Führungsblech montieren! Mount the guide plate!  
Nicht bei Zeon Platinum! / Do not at Zeon Platinum!**



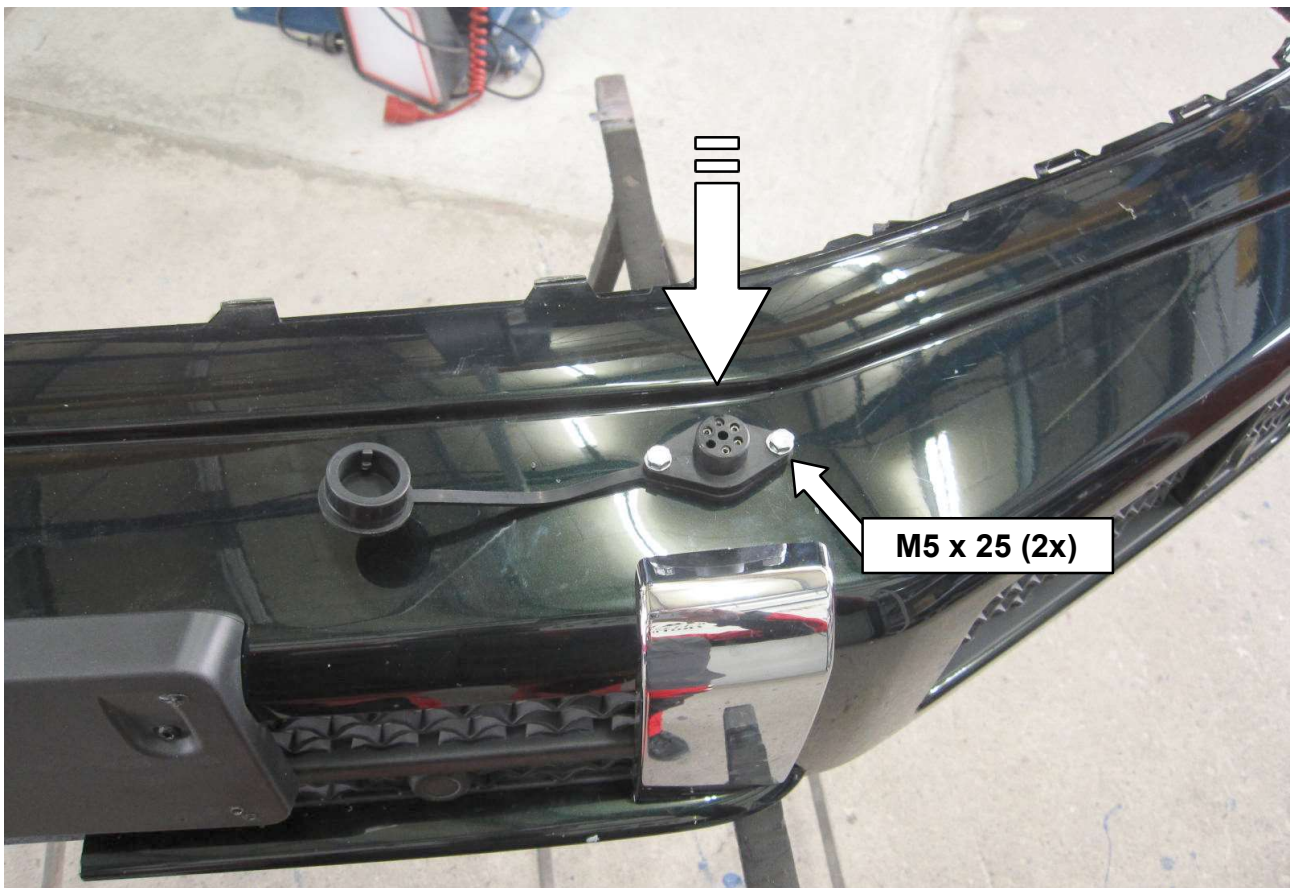

**40**

**Steckdose montieren! / Mount the socket!  
Nicht bei Zeon Platinum! / Do not at Zeon Platinum!**

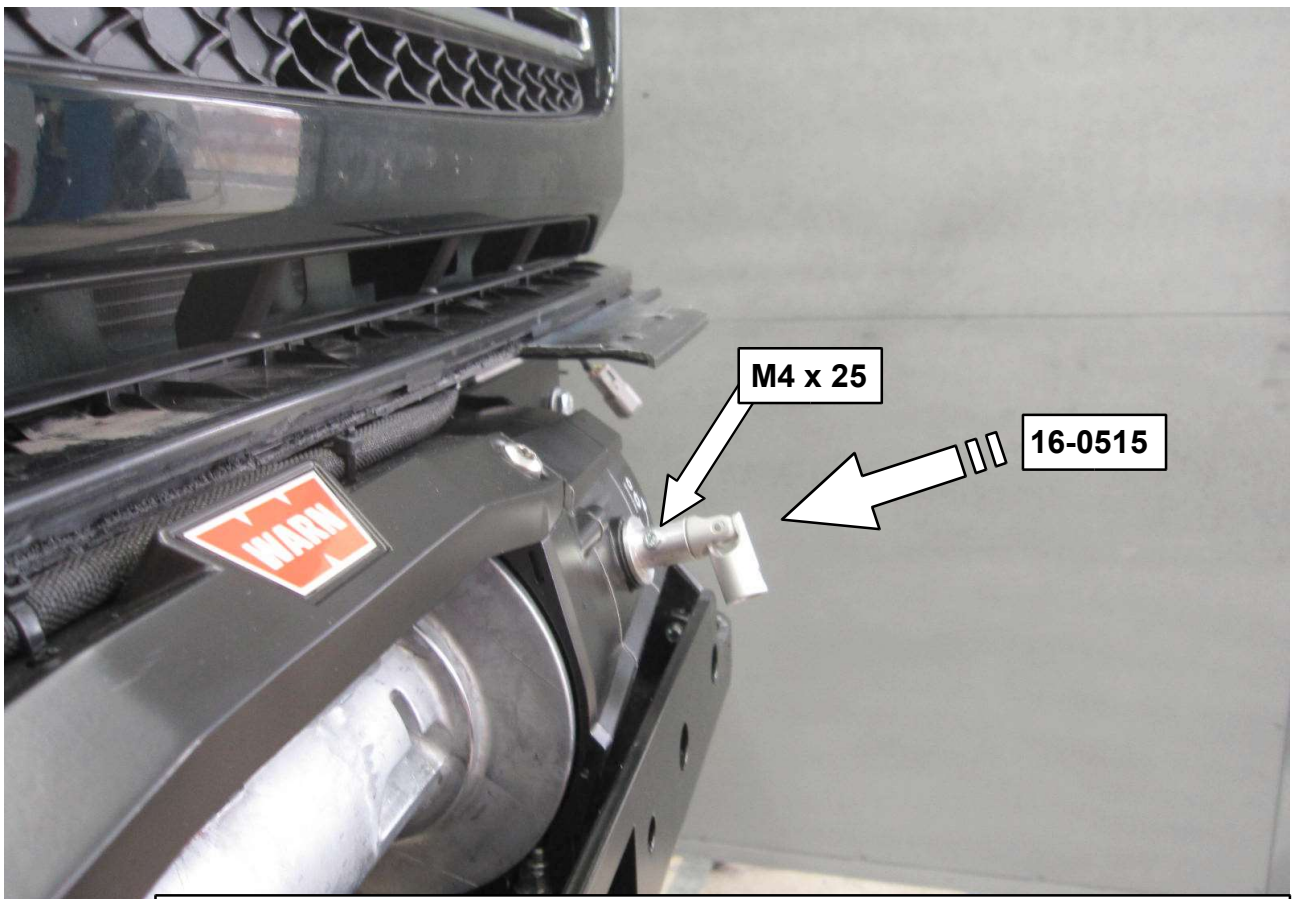

**41**

**Kreuzgelenk montieren! / Mount the cardan joint!  
Nicht bei Zeon Platinum! / Do not at Zeon Platinum!**



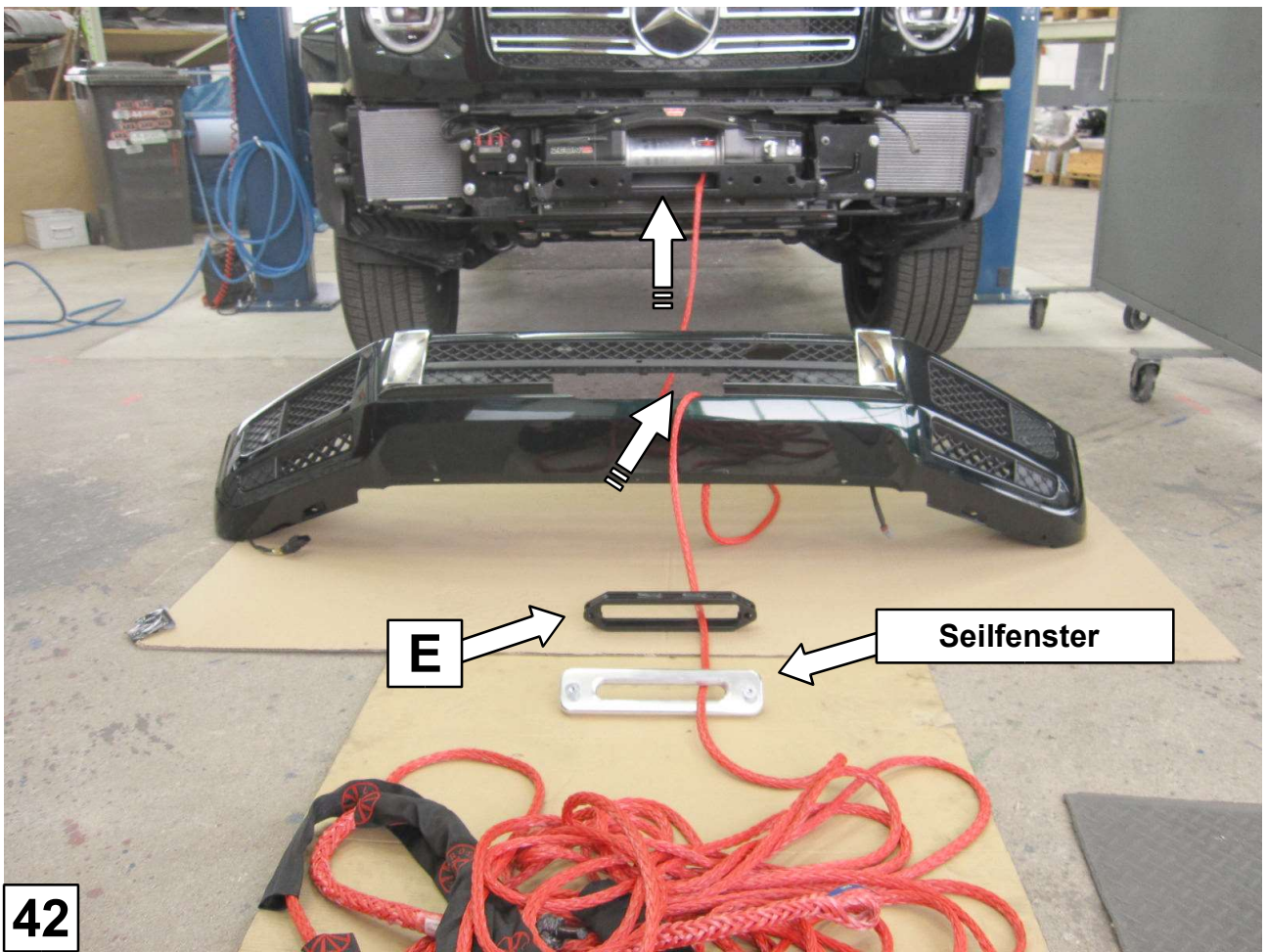



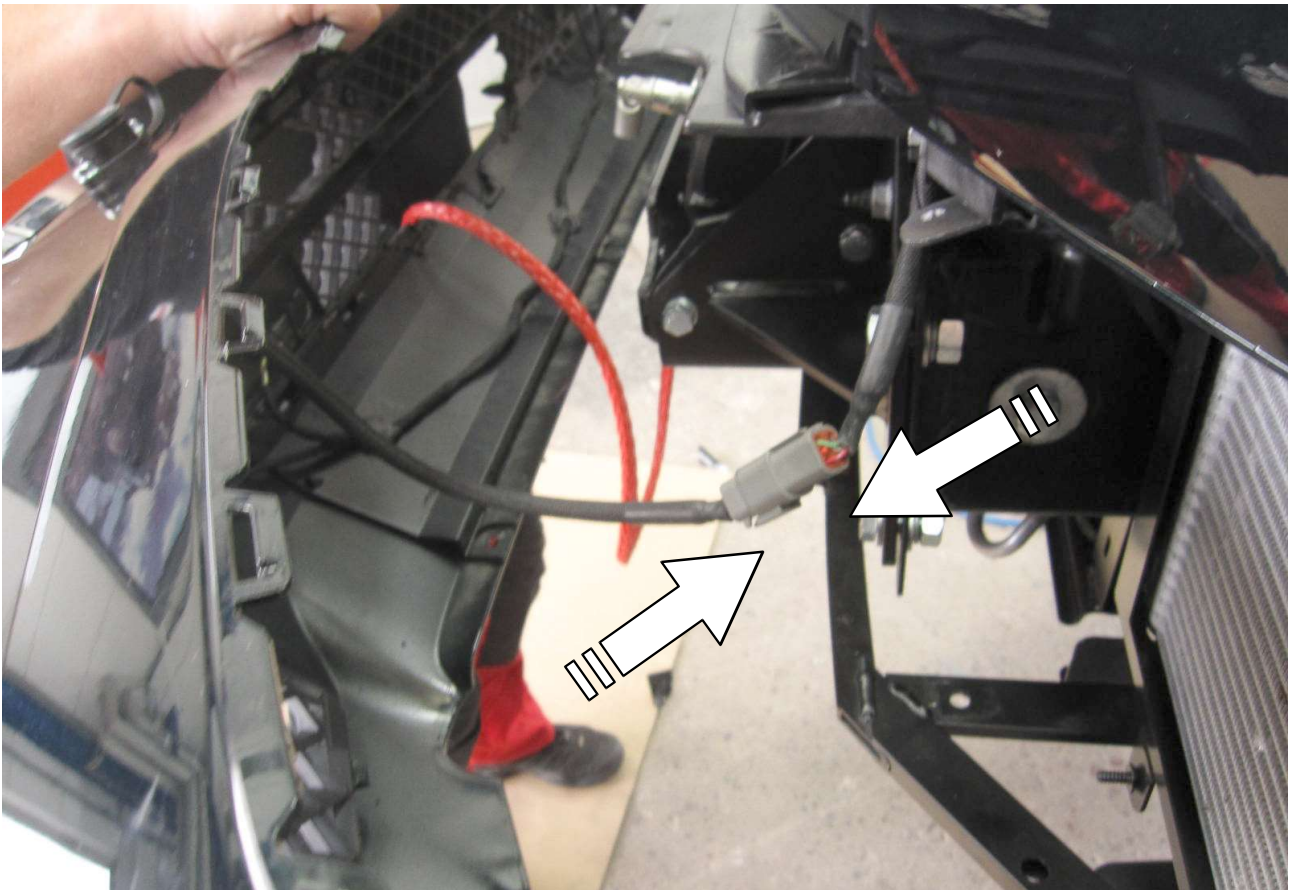

**44**

**Steckdosenkabel verbinden! / Connect the cable for the socket!  
Nicht bei Zeon Platinum! / Do not at Zeon Platinum!**



**45**

**Stoßfänger montieren! / Mount the bumper!**



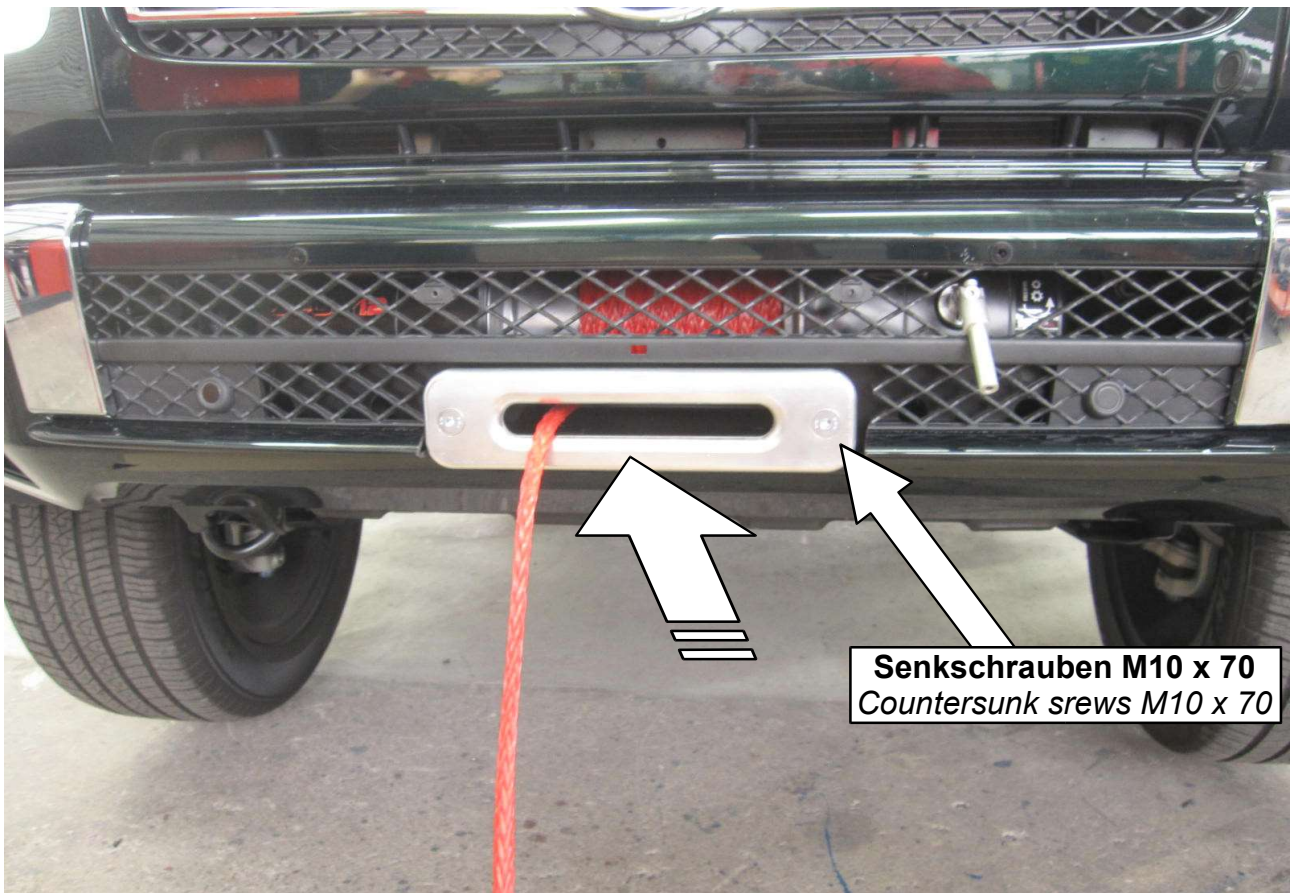

**46**

**Distanz (E) und das Seilfenster montieren!**  
*Mount the spacer (E) and the rope window!*

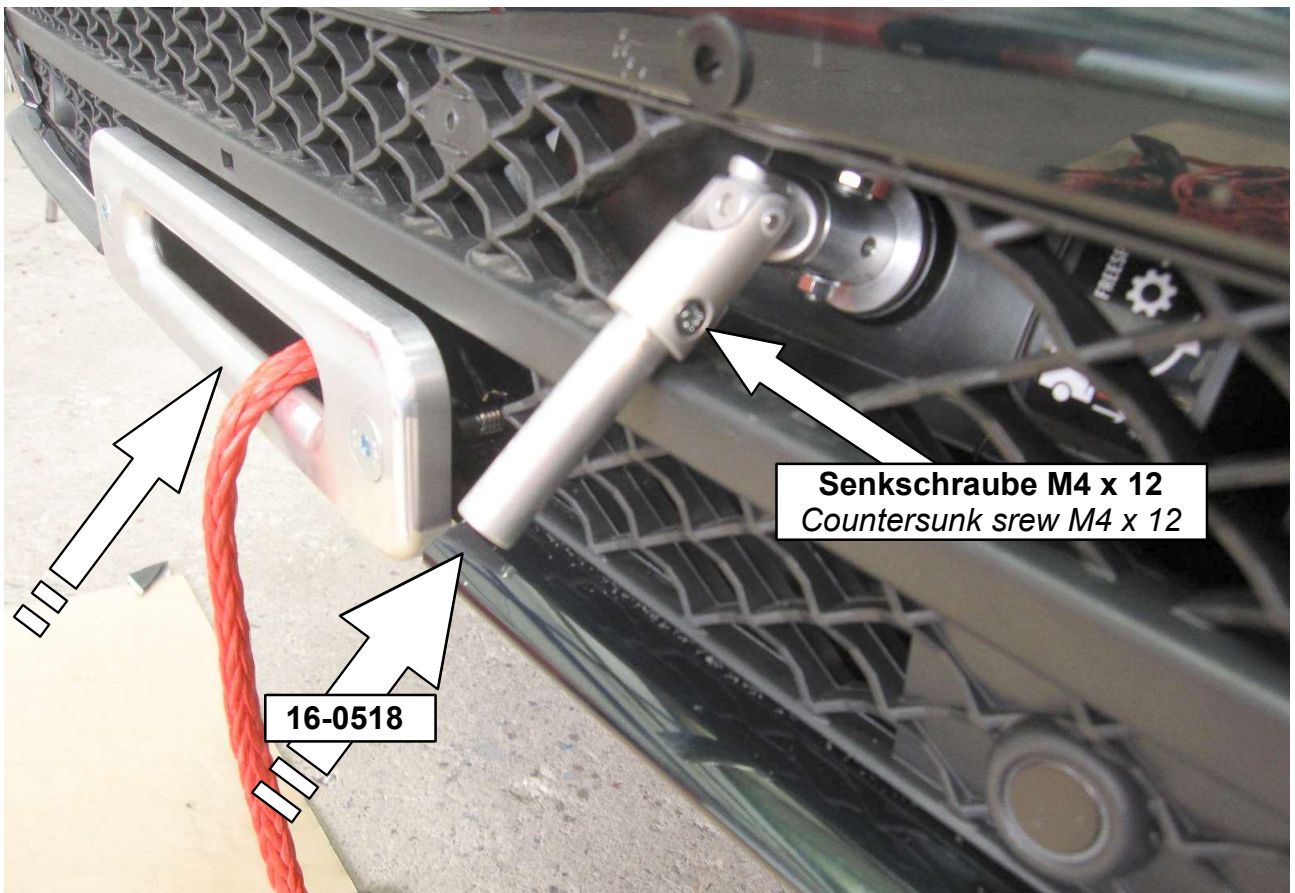

**47**

**Verlängerung montieren! Mount the extension!**  
*Nicht bei Zeon Platinum! / Do not at Zeon Platinum!*



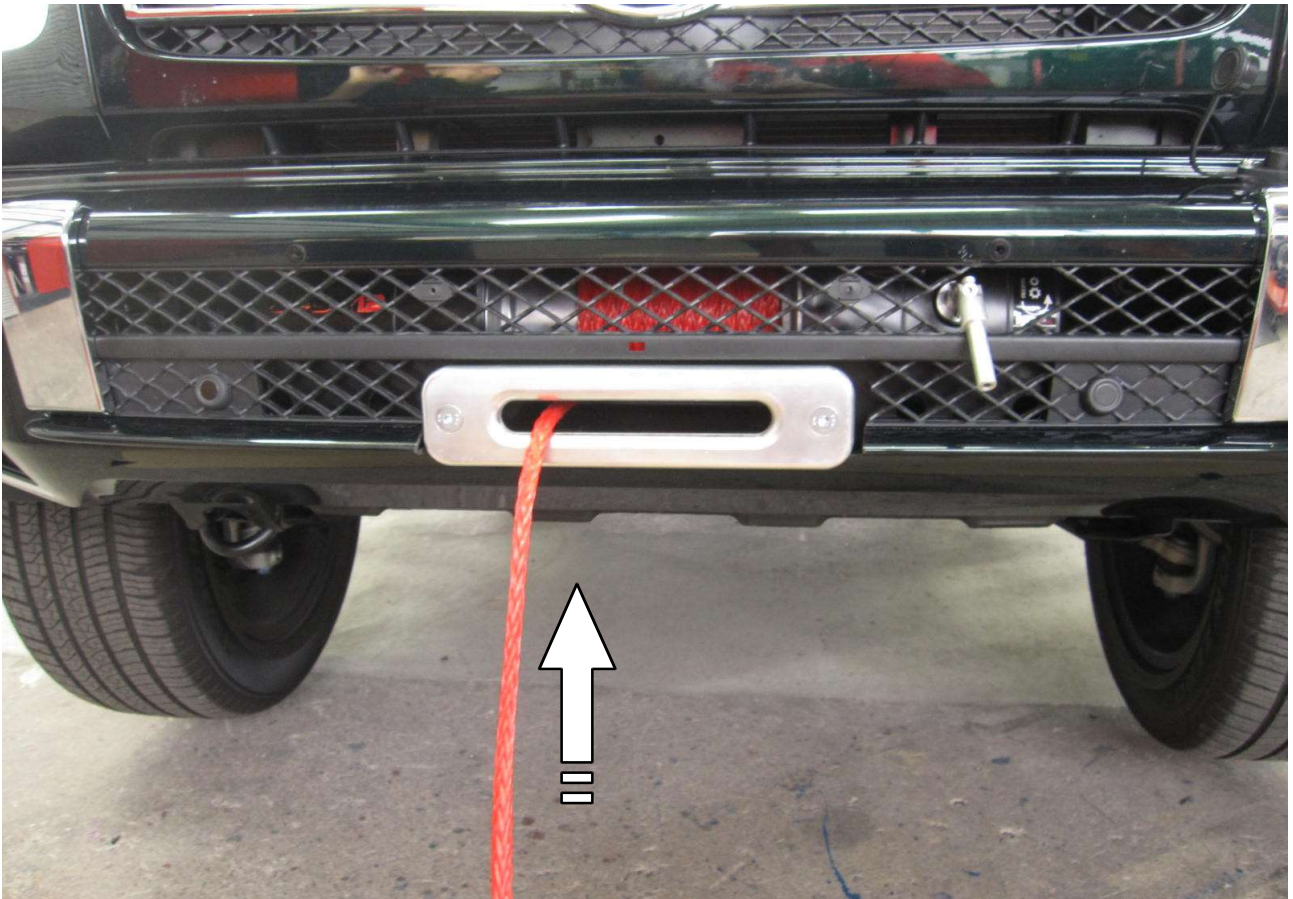

**48**

**Seil aufspulen! / Spool in the rope!**



**49**

**Nummernschildhalter montieren! Mount the licence plate holder!  
Nicht bei Zeon Platinum! / Do not at Zeon Platinum!**



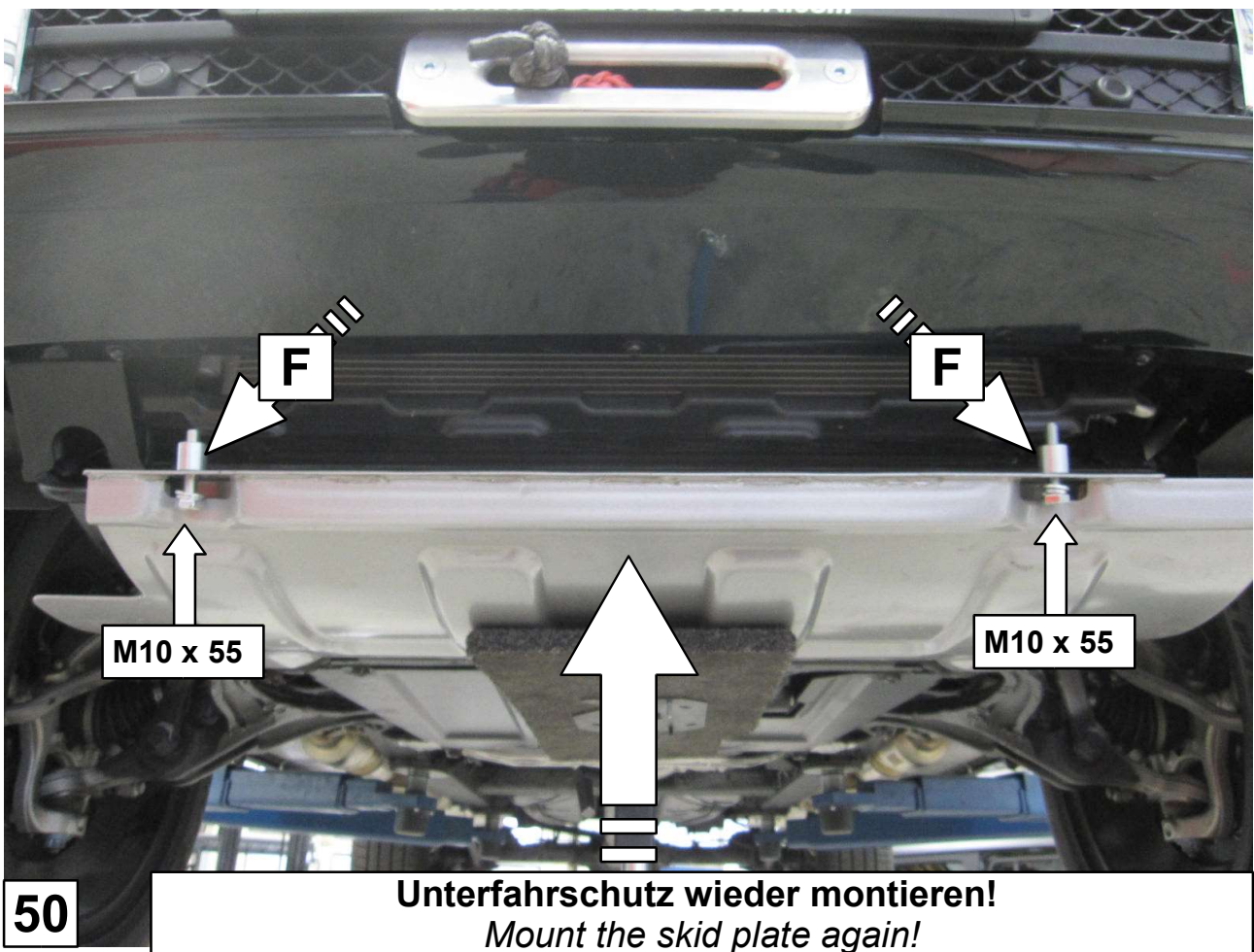

Schrauben Anzugsmomente	
Schraubengröße	Güteklasse - 8.8
M6	10 Nm
M8	25 Nm
M10	50 Nm
M12	87 Nm
M14	138 Nm
M16	210 Nm