

Anbauanleitung: Seilwindenanbausatz Mercedes G500 ab 2018

AL: 2178-00

Best.Nr.: 16-60190

Montagezeit: 600 min.

***Hier sehen sie den fertig montierten Seilwindenanbausatz.
Bevor sie mit der Montage beginnen, lesen sie bitte diese Anleitung und das
Benutzerhandbuch der Seilwinde gut durch.***

*Before you start fitting, please read and understand this instruction manual and the owners
manual of the winch.*



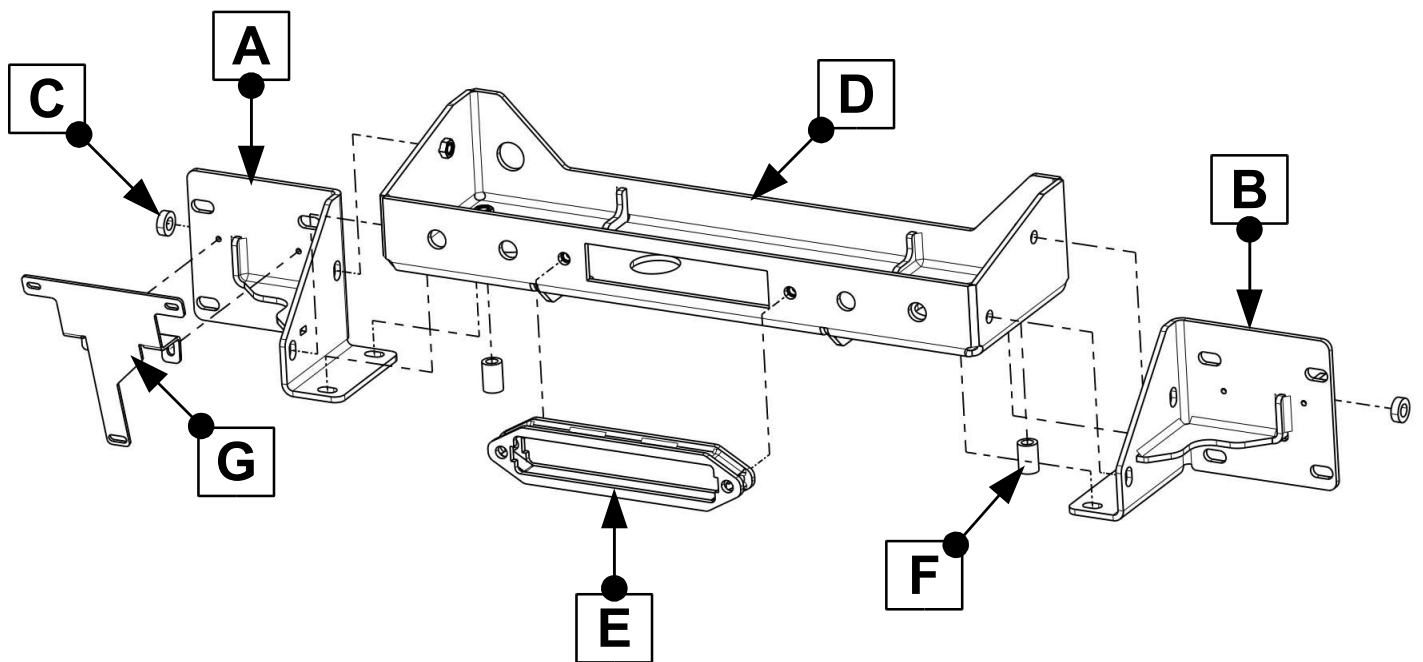

Stückliste

16-6019

Schraubensatz

- 1x Halter rechts (A)
- 1x Halter links (B)
- 2x Distanz (C)
- 1x Windenaufnahme (D)
- 1x Distanz Seilfenster (E)
- 1x Distanzhülse (F)
- 1x Schaltkastenhalter (G)

- 1x Kabel schwarz 1,5² x 300mm** mit
1x Ringzunge M8 x 1,5² und
1x Rundstecker rot 1,5²
- 3x Kabel schwarz 35² x 500mm** mit je
2x Ringkabelschuh M8 x 35²
- 1x Kabel rot 35² x 350mm** mit
2x Ringkabelschuh M8 x 35²

- 7x 1-2090, Schutzkappe
- 4x Kabelbinder 3,6 x 202
- 3x Flachstecker rot 1,5²
- 1x Ringzunge M8 x 1,5²
- 1x Rundsteckhülse rot 1,5²

- 1x Anbauanleitung 2178
- 1x Gutachten+Aufkleber

- 4x Schraube M12 x 30
- 2x Schraube M12 x 40
- 2x Scheibe M12 x 43 x 4
- 8x Scheibe M12
- 6x Federring M12
- 4x Mutter M12
- 8x Schraube M10 x 30
- 2x Schraube M10 x 55
- 12x Scheibe M10
- 12x Federring M10
- 2x Senkschraube M10 x 70
- 2x Schraube M6 x 12
- 2x Scheibe M6 x 20 x 1,25
- 2x Federring M6
- 1x Senkschraube M4 x 12
- 1x Schraube M4 x 25
- 1x Selbstsichernde Mutter M4
- 2x Blechschraube 3 x 12
- 4x Scheibe M4
- 2x Schraube M5 x 25
- 2x Linsenkopfschraube M5 x 16
- 6x Scheibe M5
- 4x Federring M5
- 4x Mutter M5
- 1x Kabeldurchführungstülle 16x3

Schrauben Anzugsmomente siehe letzte Seite!
For torque information please see last page!

**Zur Montage zusätzlich notwendige Artikel.
Nicht im Lieferumfang dieses Montagesatzes enthalten!**
*For installation additional necessary items.
Not included in delivery of this mounting kit!*

Für Zeon 8, Zeon 10, Zeon 12:

- 1x 16-0509, Freilaufhebel für Zeon Seilwinden zur Verlängerung
- 1x 16-0515, Kreuzgelenk für Freilaufhebel – Verlängerung
- 1x 16-0516, Befestigungsblech
- 1x 16-0517, Inbusschlüssel SW5
- 1x 16-0518, Verlängerungsgestänge 60mm für Freilaufhebel
- 1x 1-90395, WARN Steckdosenverlängerung 2-tlg, für Fernbedienung
- 1x 5-96109143, Sicherungshalter
- 1x 1-50295875, Sicherung 400A

Für Zeon Platinum:

- 1x 1-92193, Umbaukit Zeon Platinum 198cm
- 1x 5-96109143, Sicherungshalter
- 1x 1-50295875, Sicherung 400A





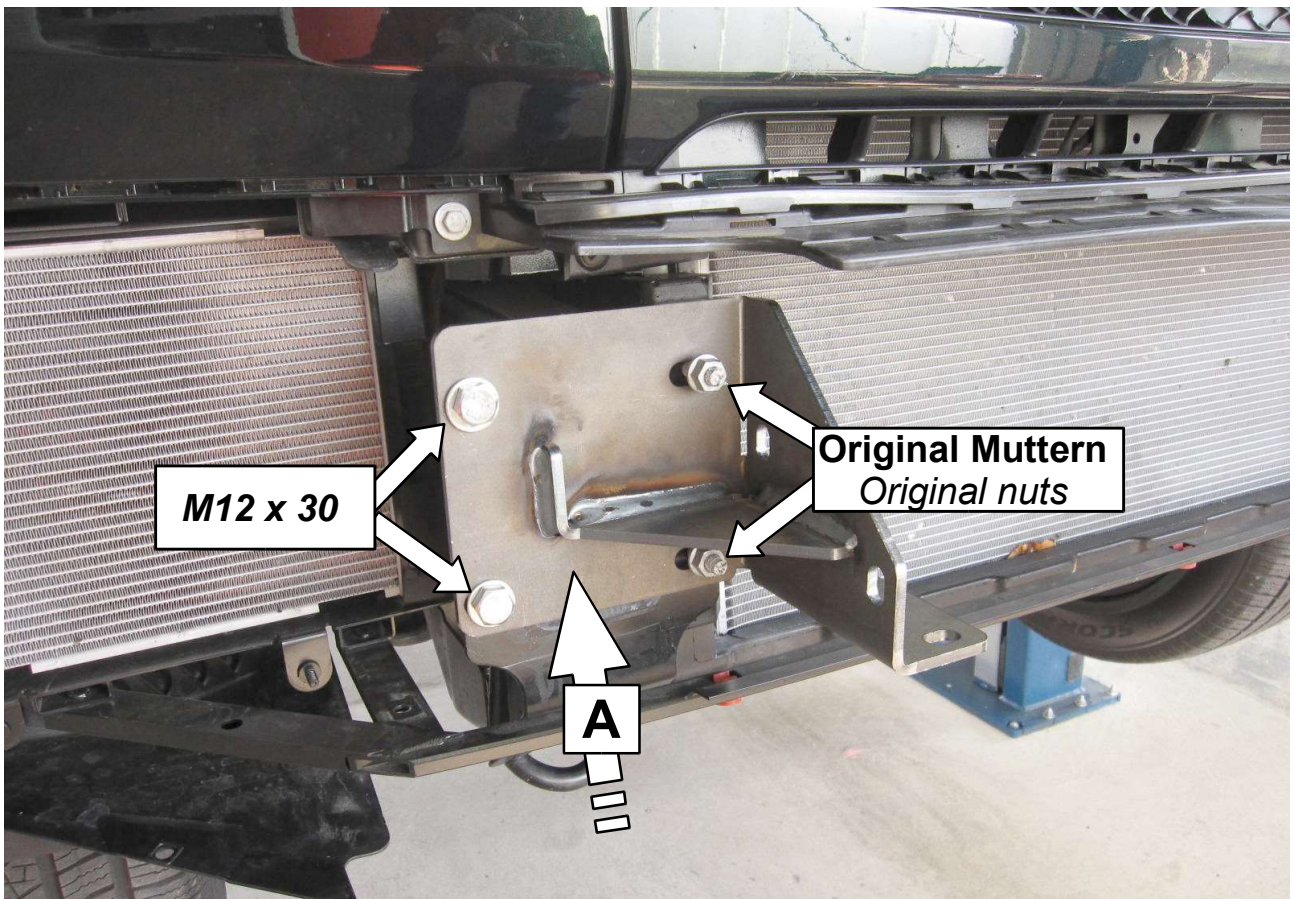

4 Das Gleiche auf der linken Seite / *The same at the left side*

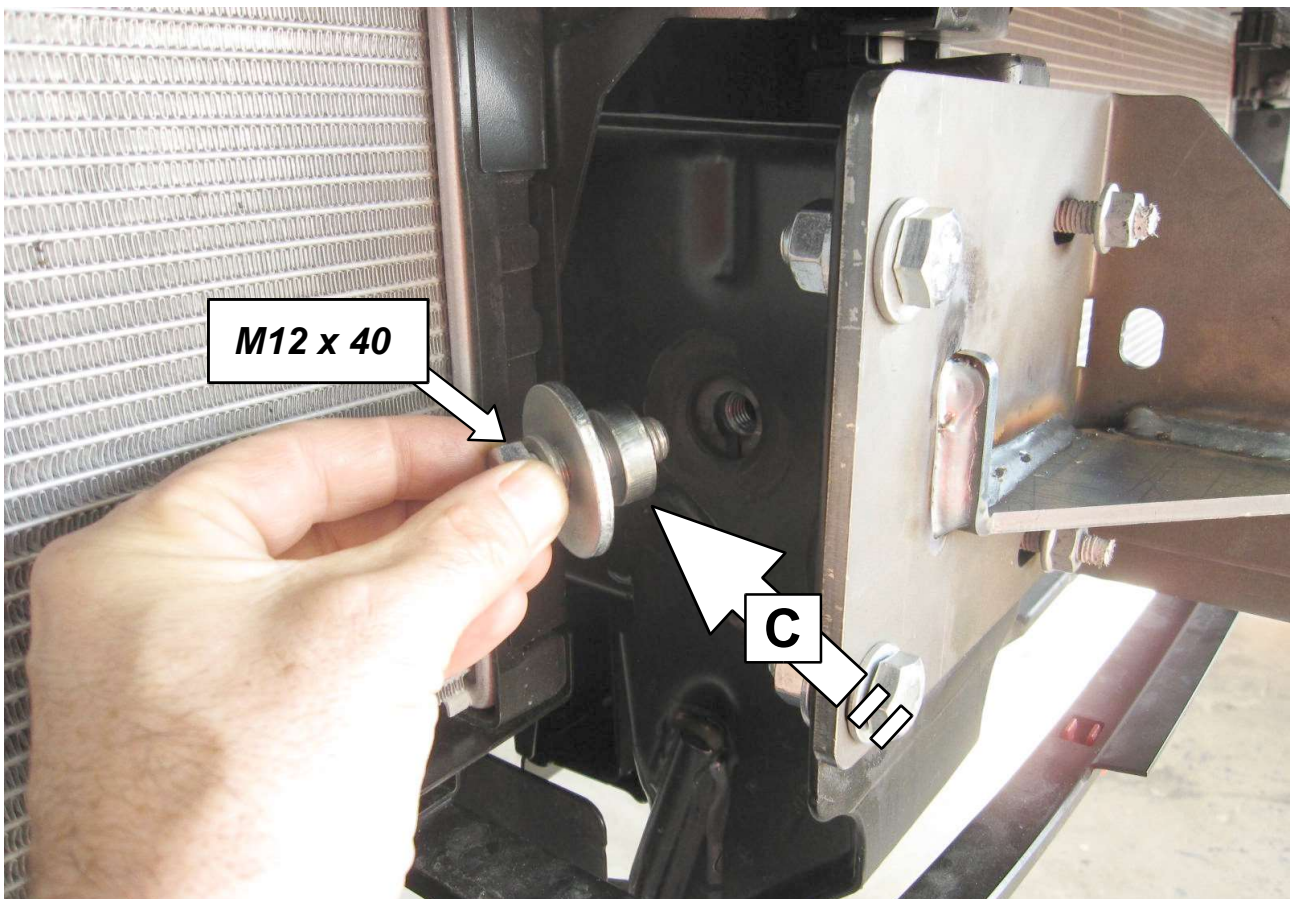

5 Das Gleiche auf der linken Seite / *The same at the left side*

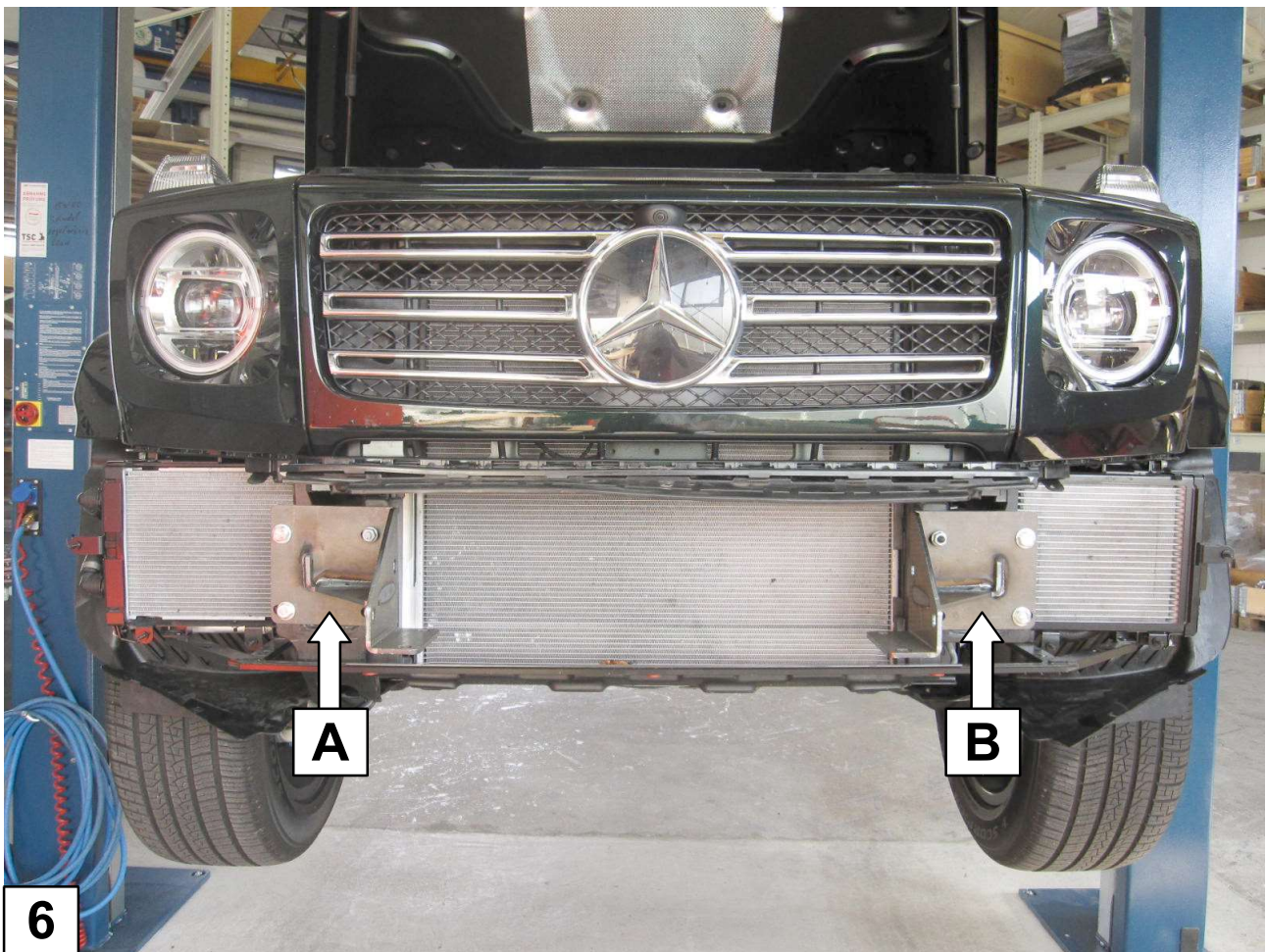

Zeon: Schaltkasten entfernen!
Zeon: Remove the control pack!

Zeon Platinum: Schaltkasten nach Anleitung 1-92193 umbauen!
Weiter mit Bild 18.

*Zeon Platinum: Modify the control pack according to the installation
1-92193 instructions! Continue with picture 18.*

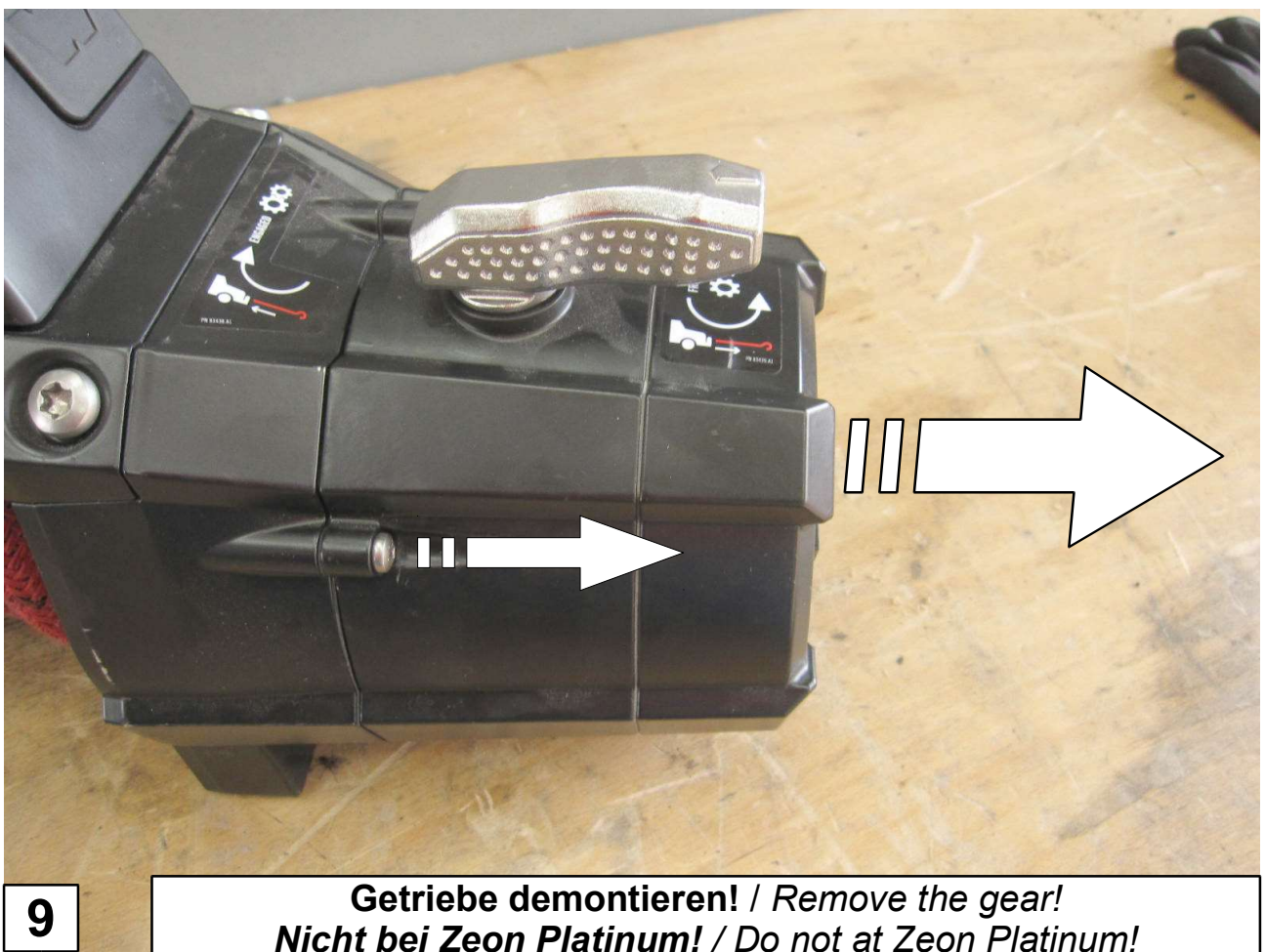
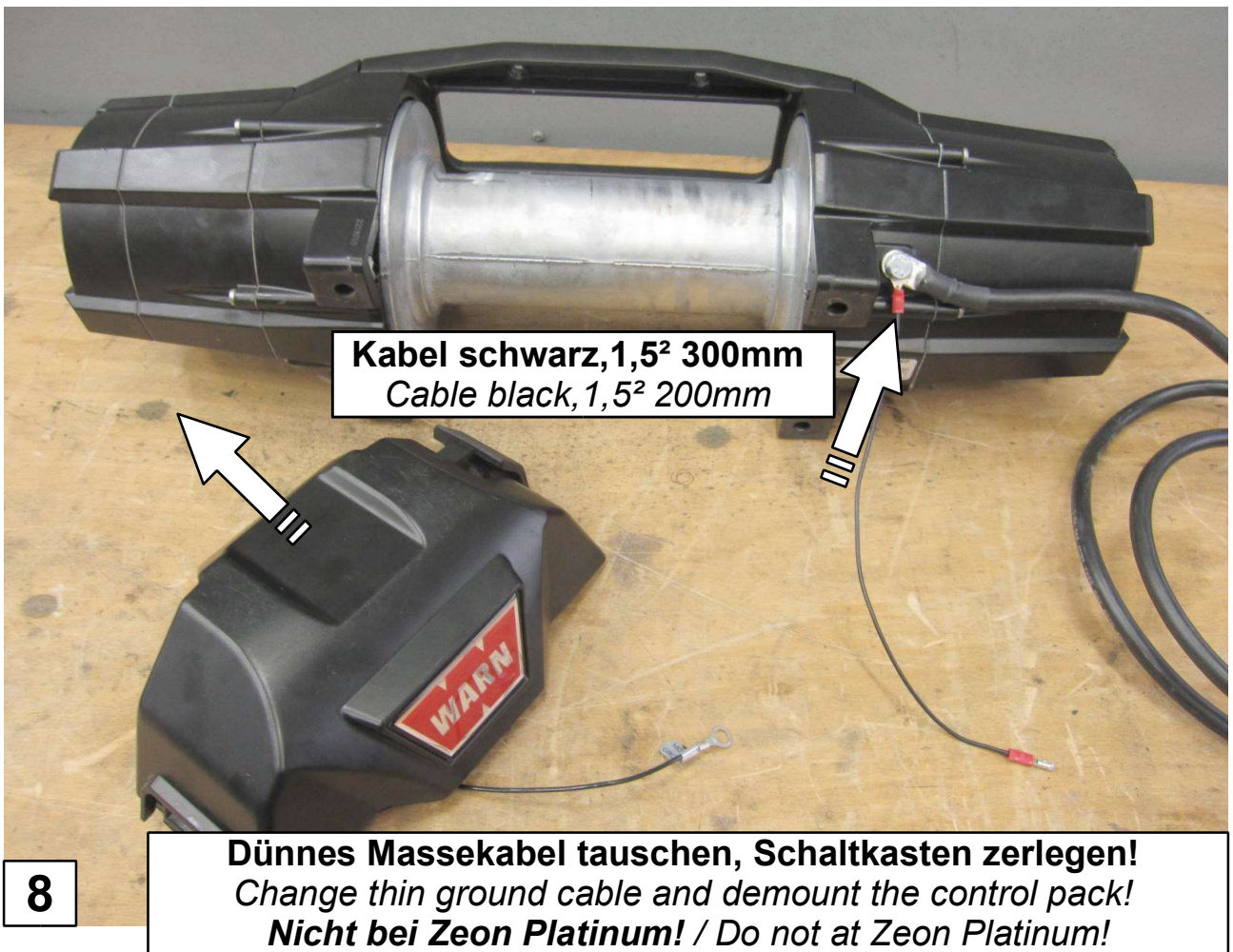

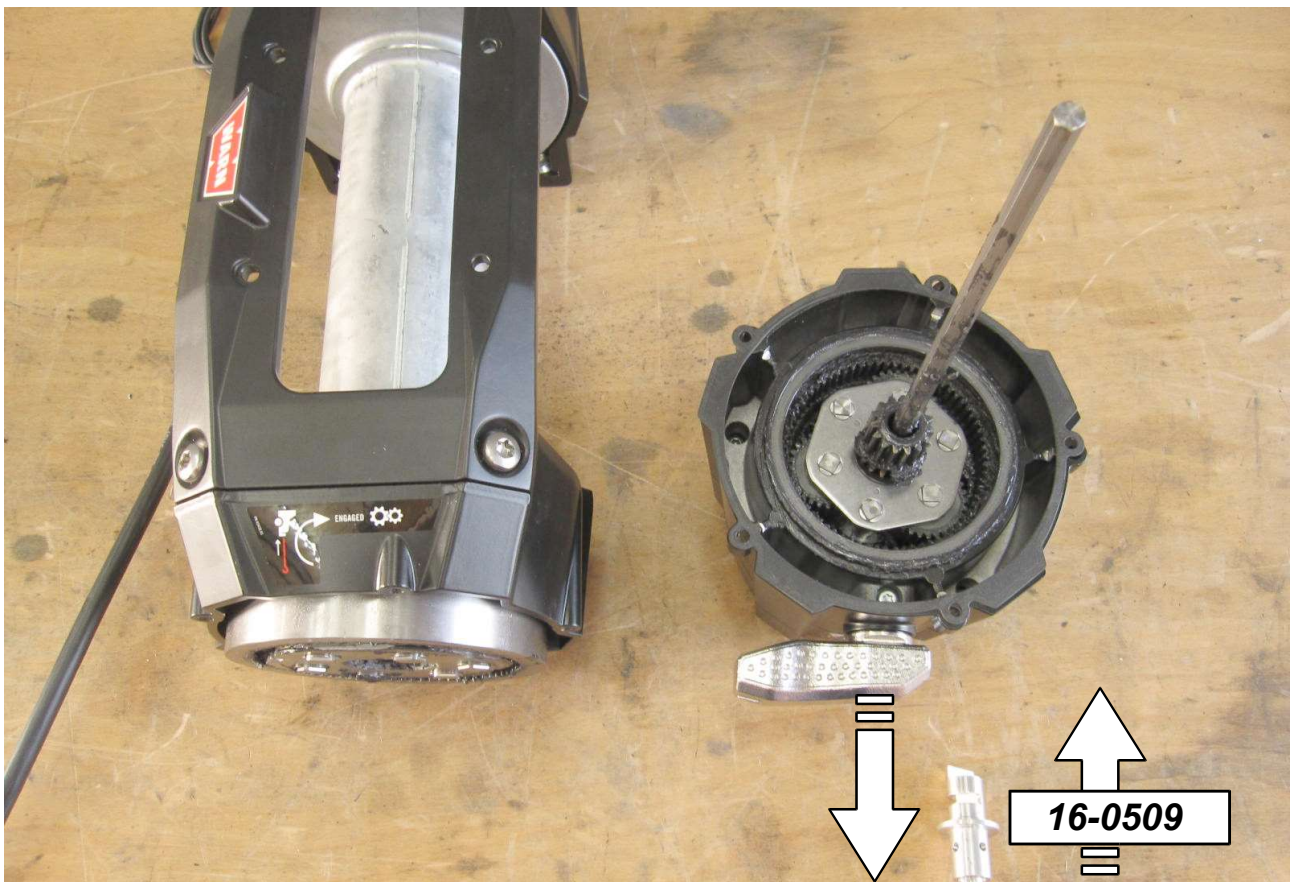

10

Freilaufhebel tauschen! Einbauanleitung beachten (16-0509)!
Change the free spool lever! Follow installation guide (16-0509)!
Nicht bei Zeon Platinum! / Do not at Zeon Platinum!

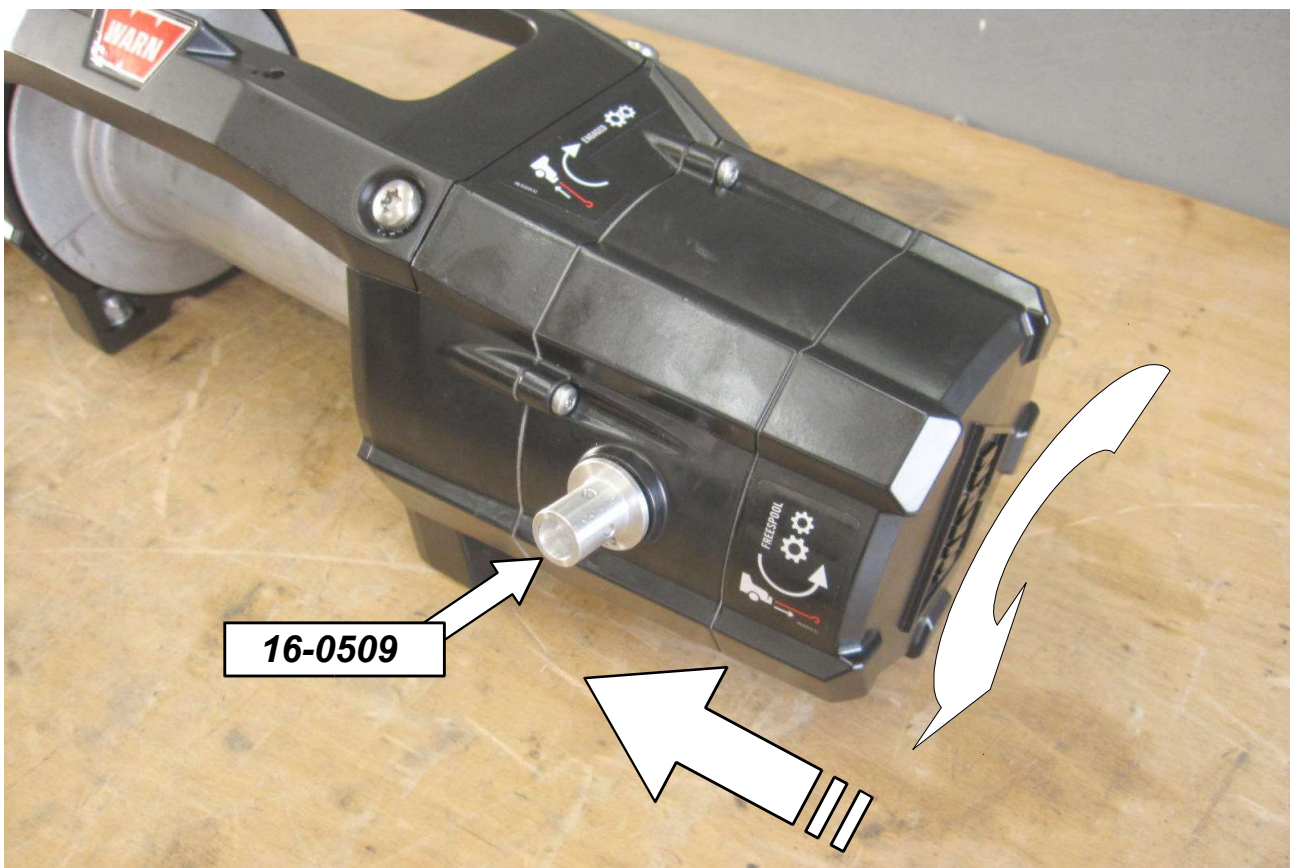

11

Getriebe nach vorn drehen und wieder montieren!
Turn the gear to front and mount it again!
Nicht bei Zeon Platinum! / Do not at Zeon Platinum!

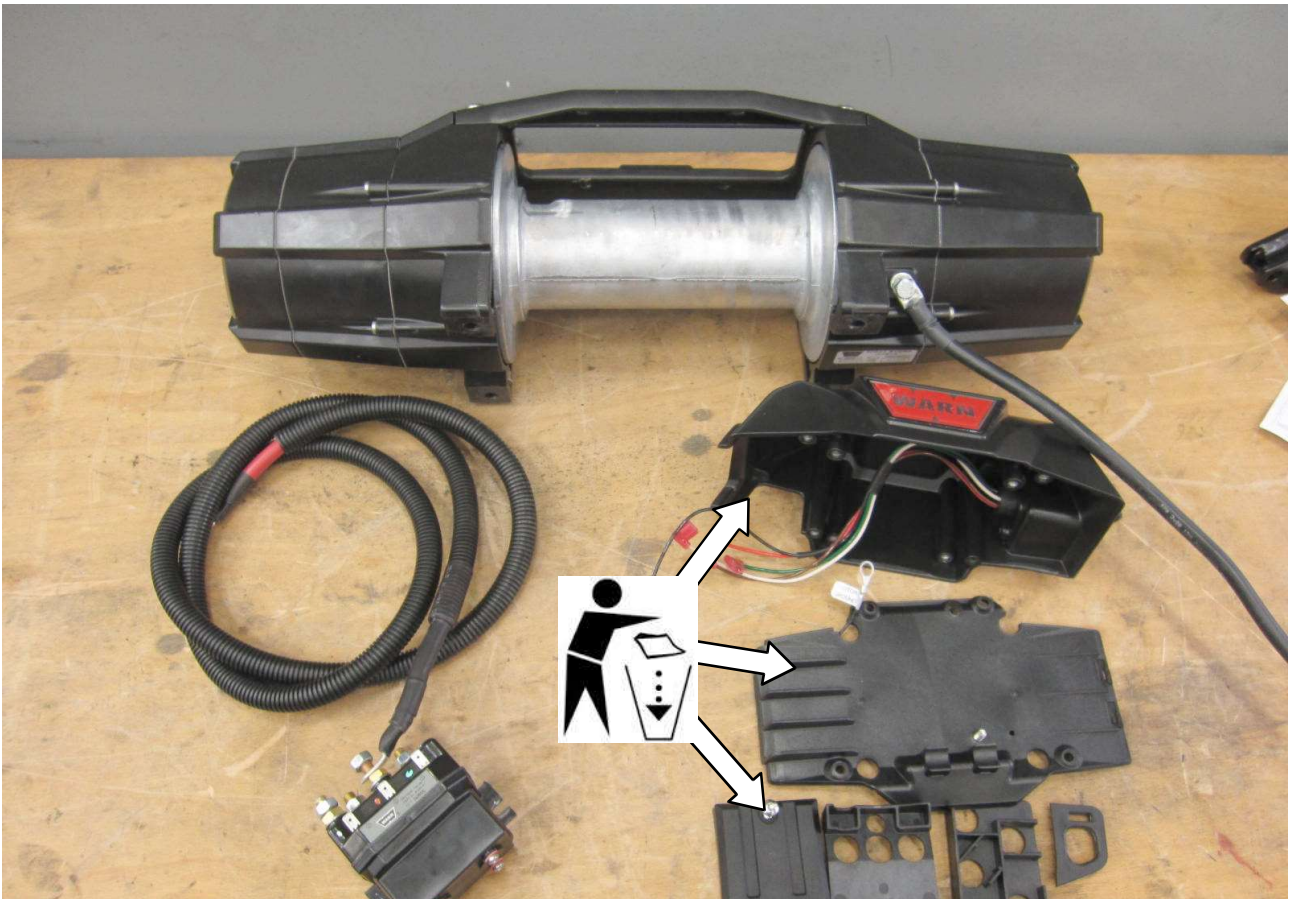

12

Nicht bei Zeon Platinum! / Do not at Zeon Platinum!

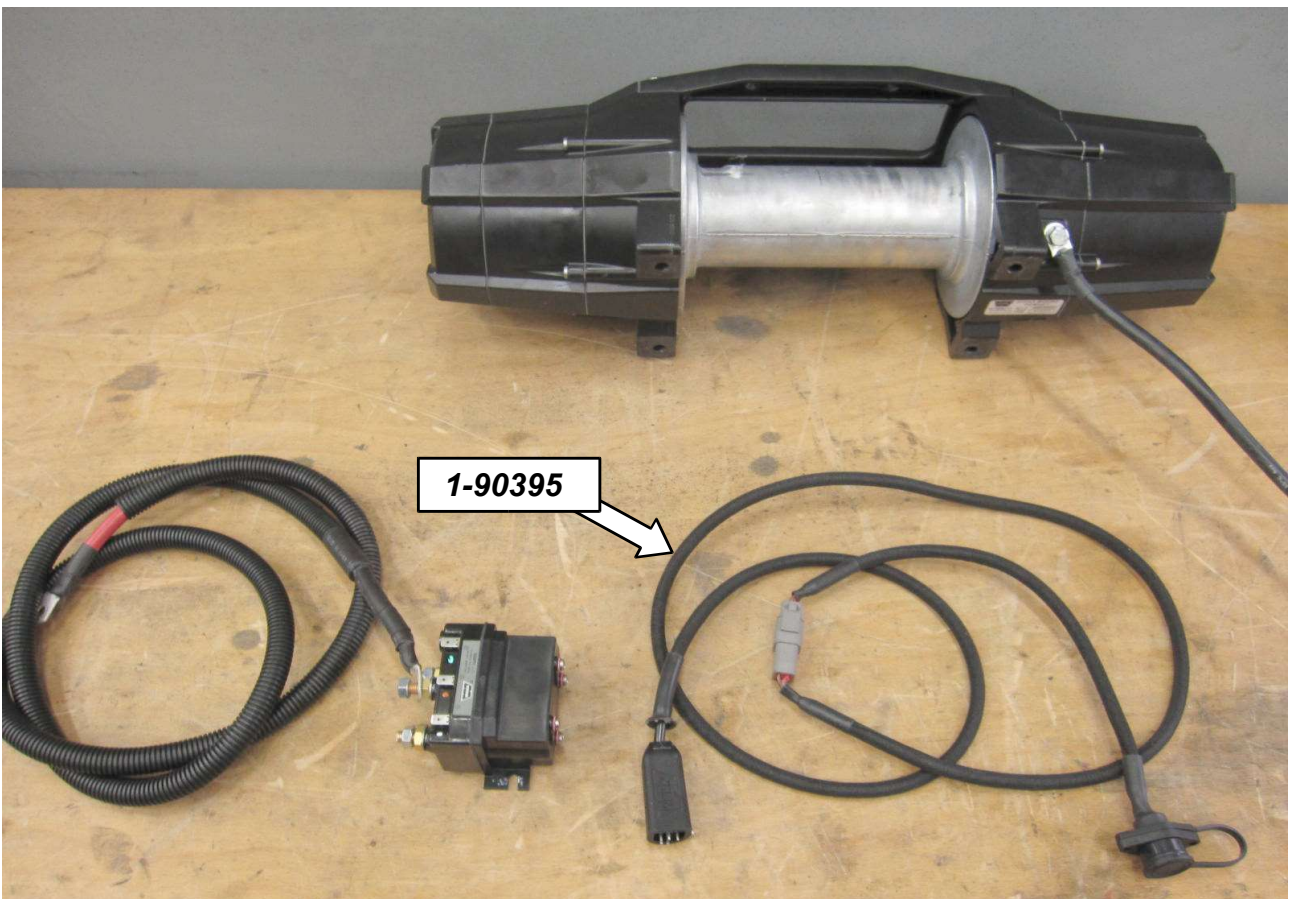

13

Nicht bei Zeon Platinum! / Do not at Zeon Platinum!

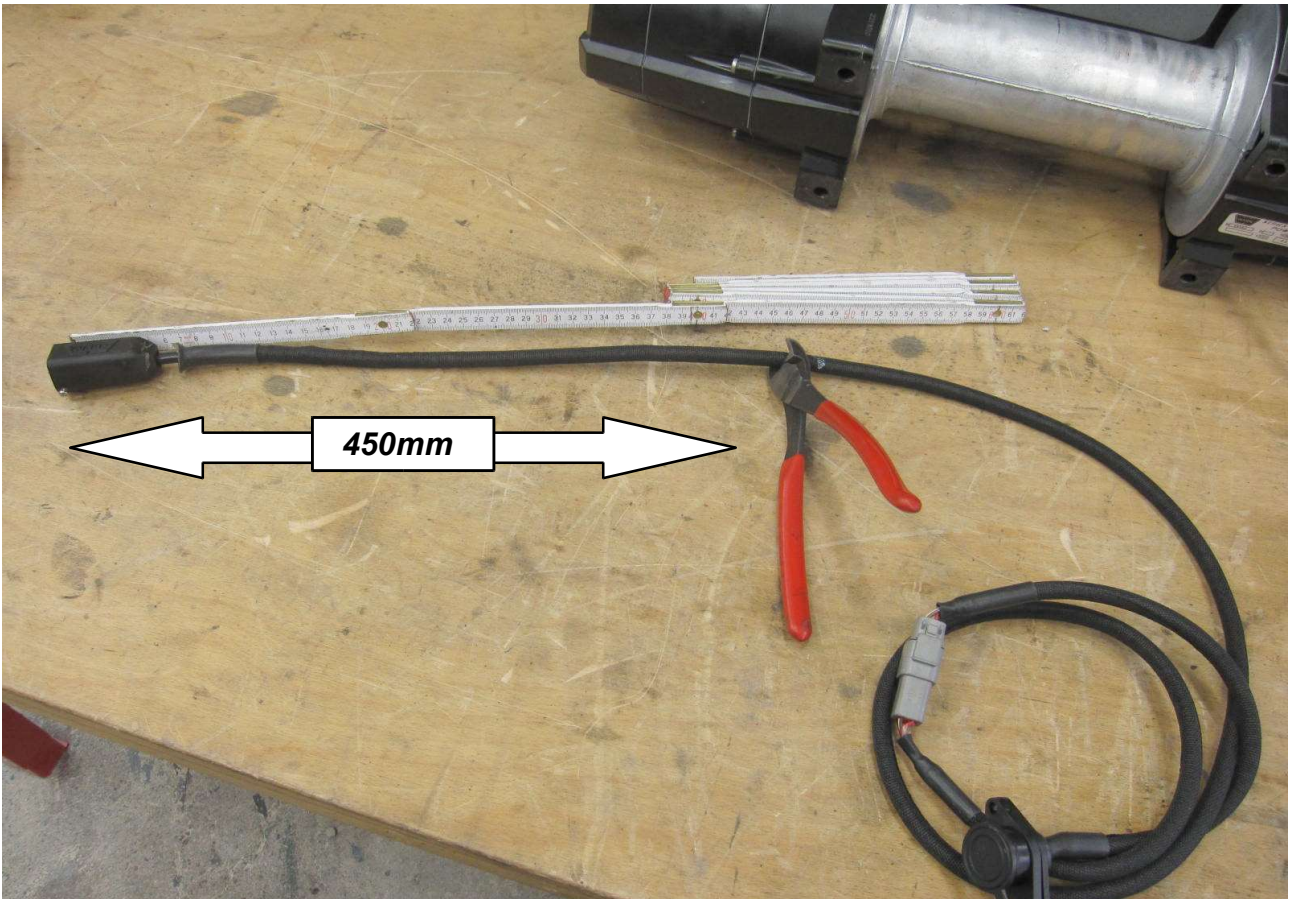

14 **Nicht bei Zeon Platinum! / Do not at Zeon Platinum!**

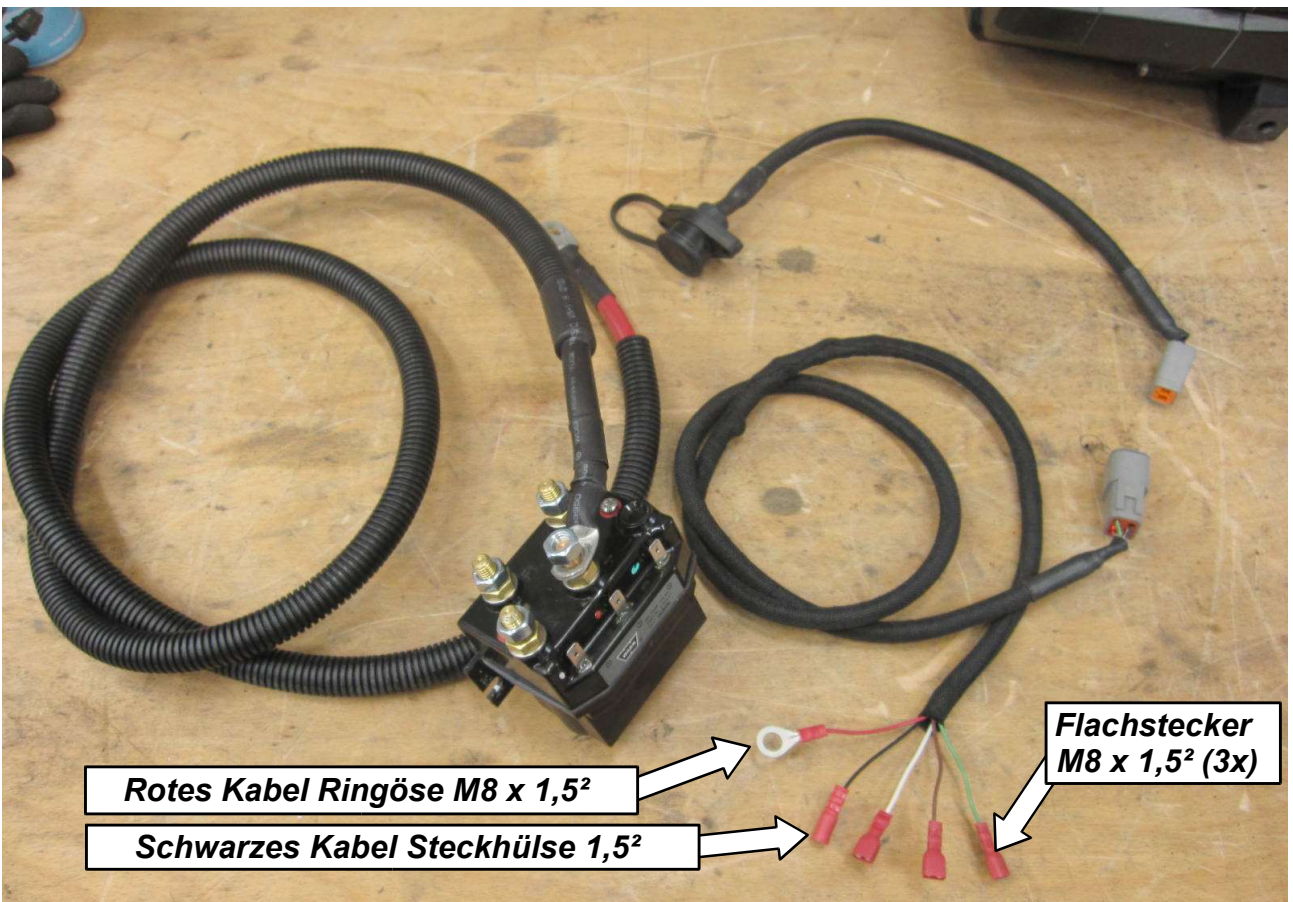

15 **Nicht bei Zeon Platinum! / Do not at Zeon Platinum!**

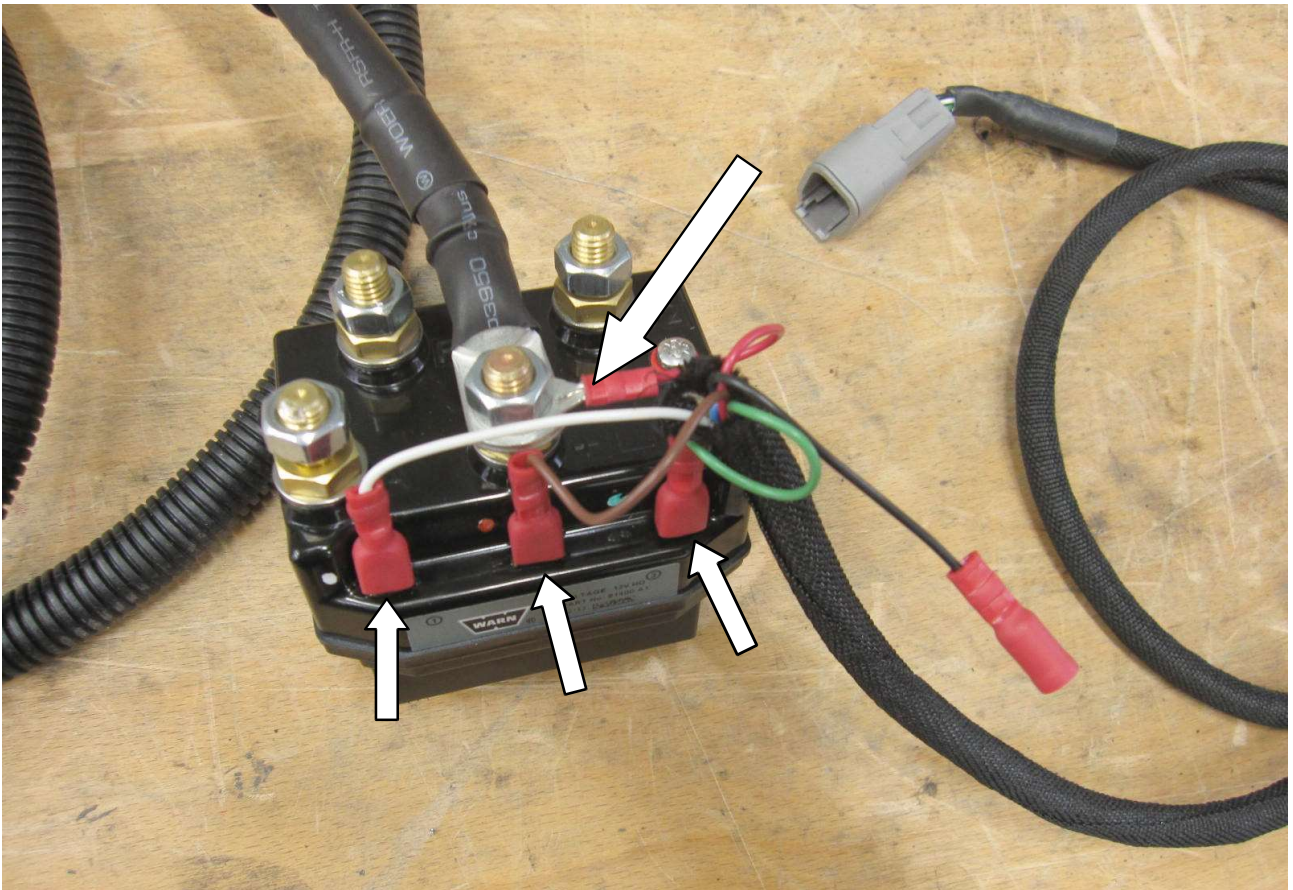

16 **Anschließen! / Connect it!**
Nicht bei Zeon Platinum! / Do not at Zeon Platinum!

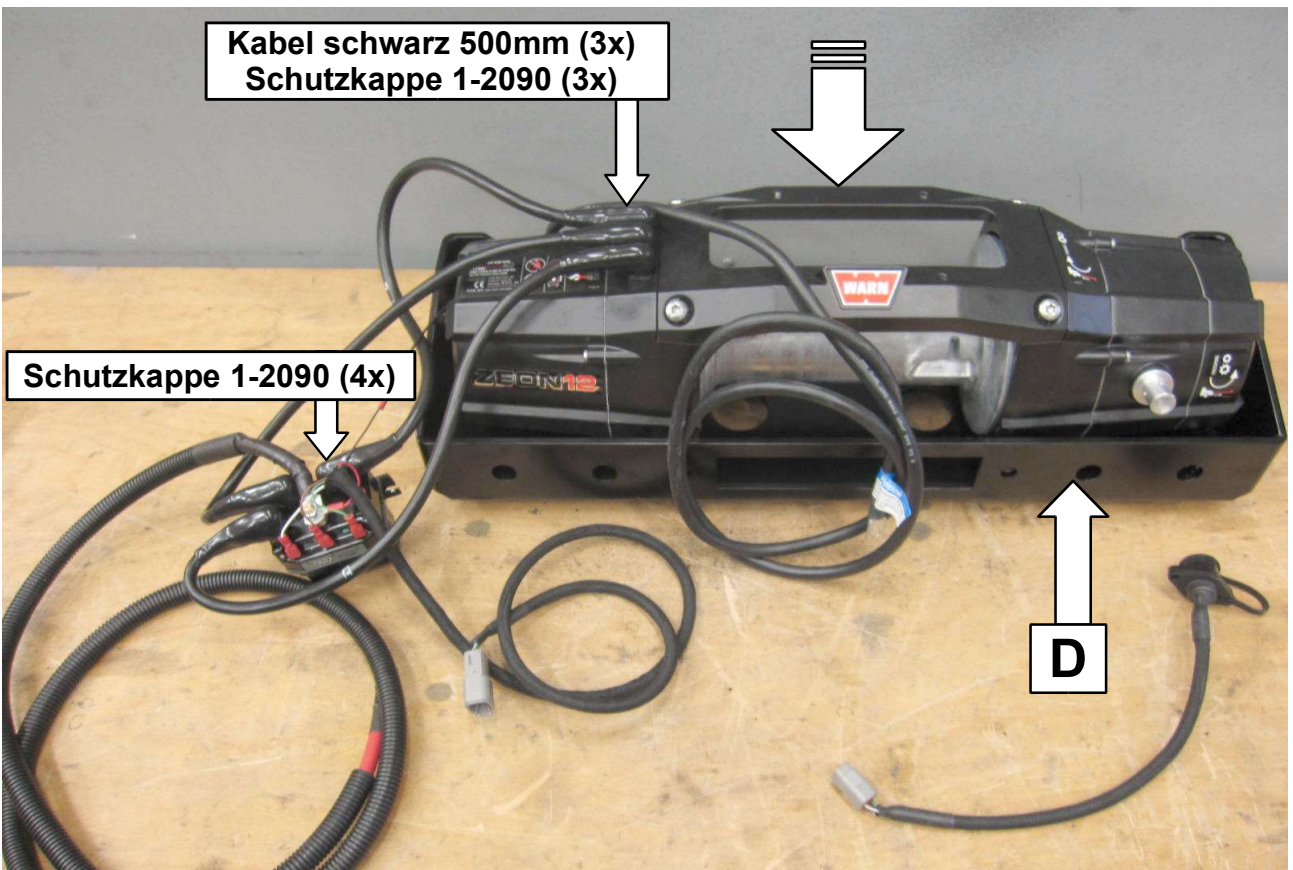

Kabel schwarz 500mm (3x)
 Schutzkappe 1-2090 (3x)

Schutzkappe 1-2090 (4x)

D

17 **Kabel gemäß Markierungen an Winde u.Contactror anschließen**
Do the wiring following the markings at the winch and the contactor.
Nicht bei Zeon Platinum! / Do not at Zeon Platinum!

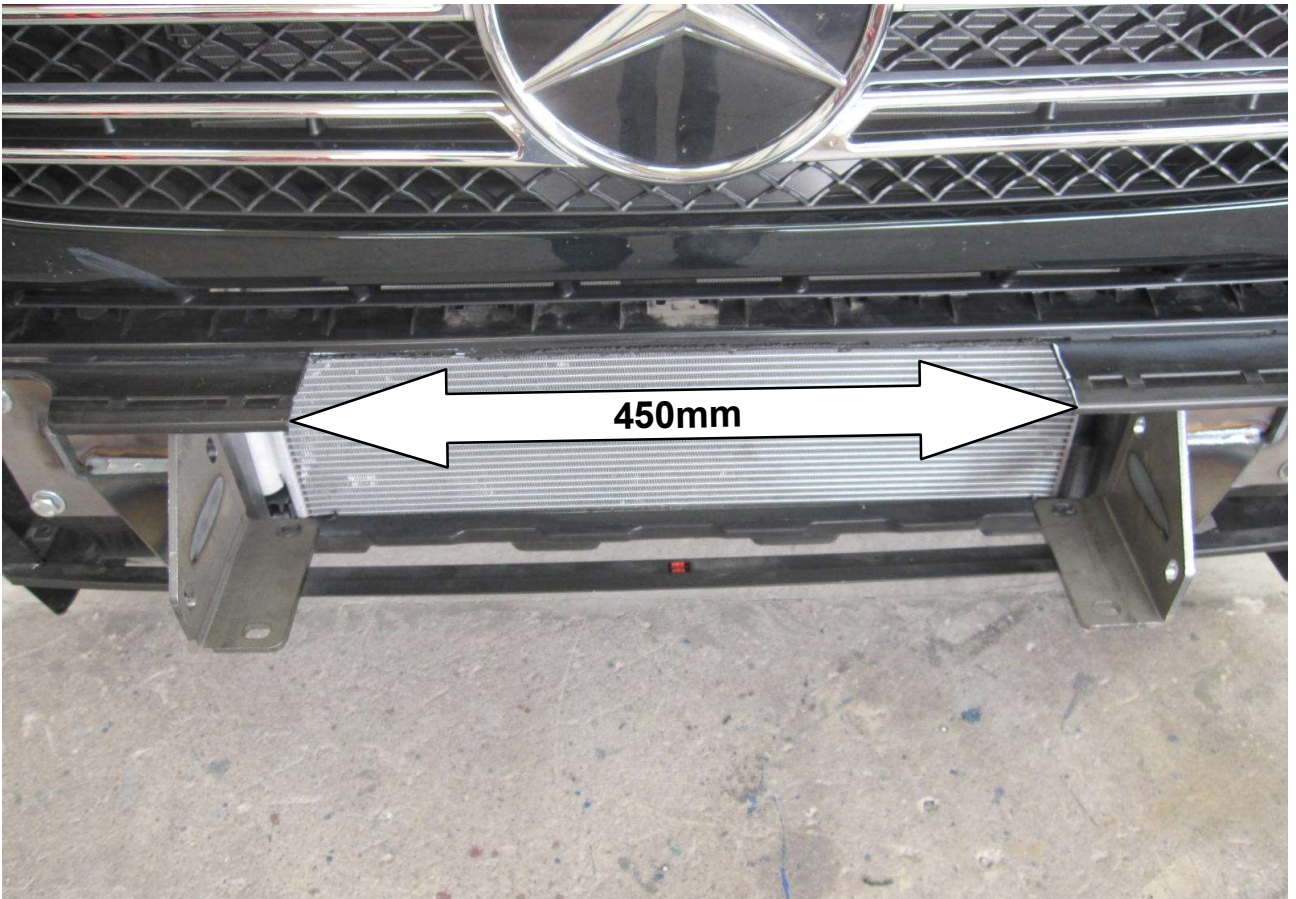

18

Ausschneiden! / Cut out!

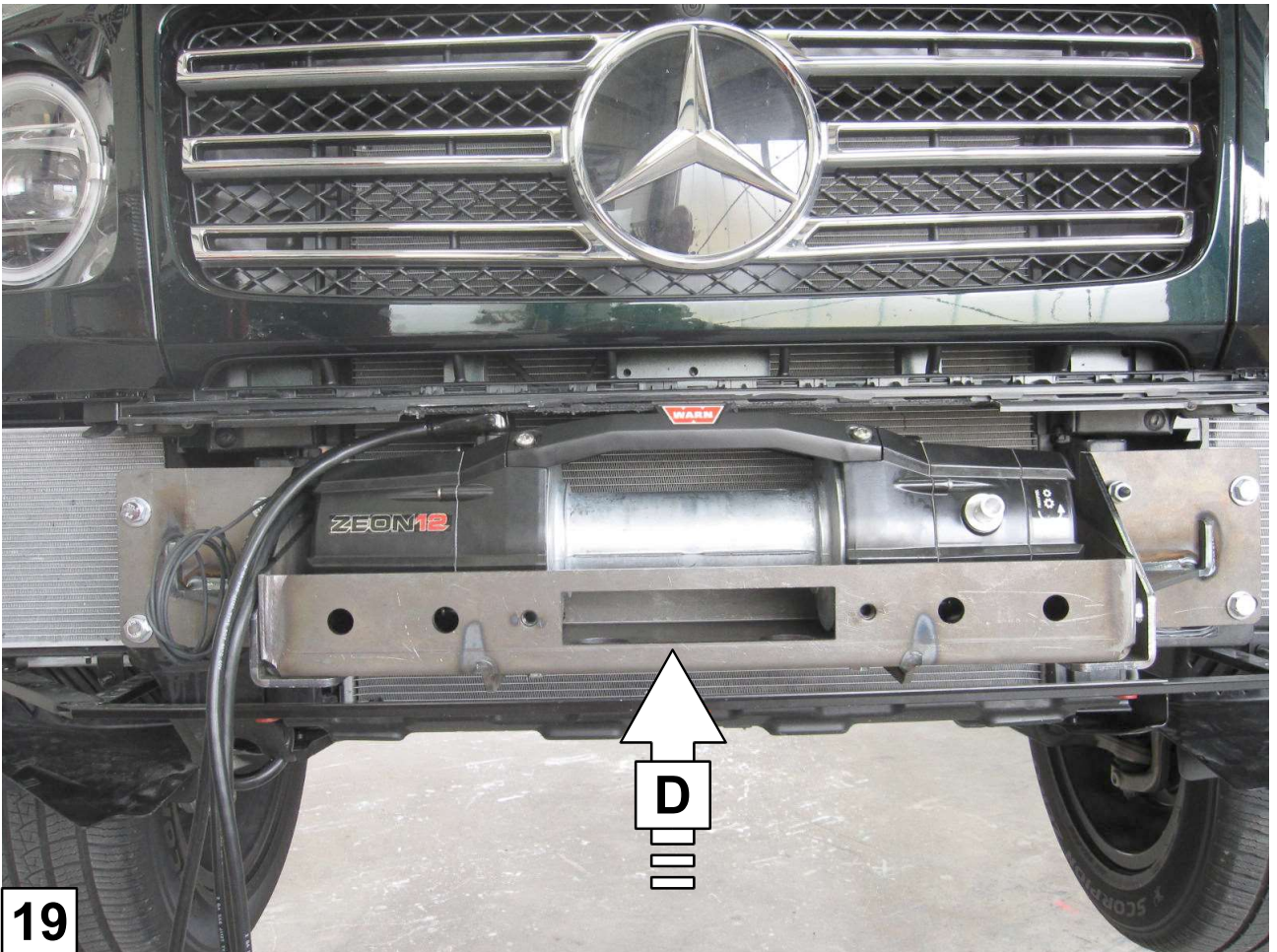

19

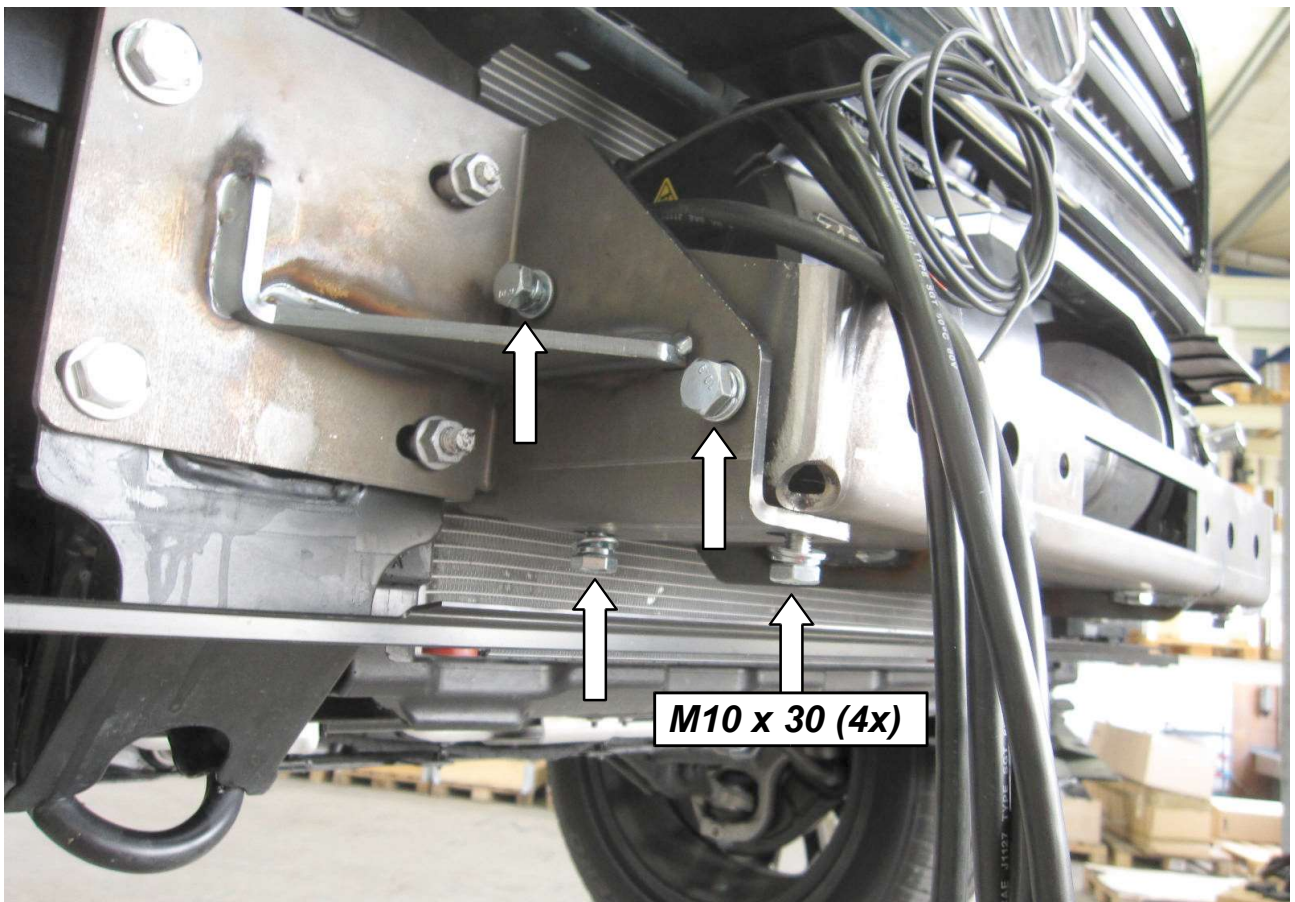

20

Das Gleiche an der rechten Seite! / The same at the right side!



21



**Ziehen Sie jetzt alle
Schrauben fest!**
Tighten all screws now!

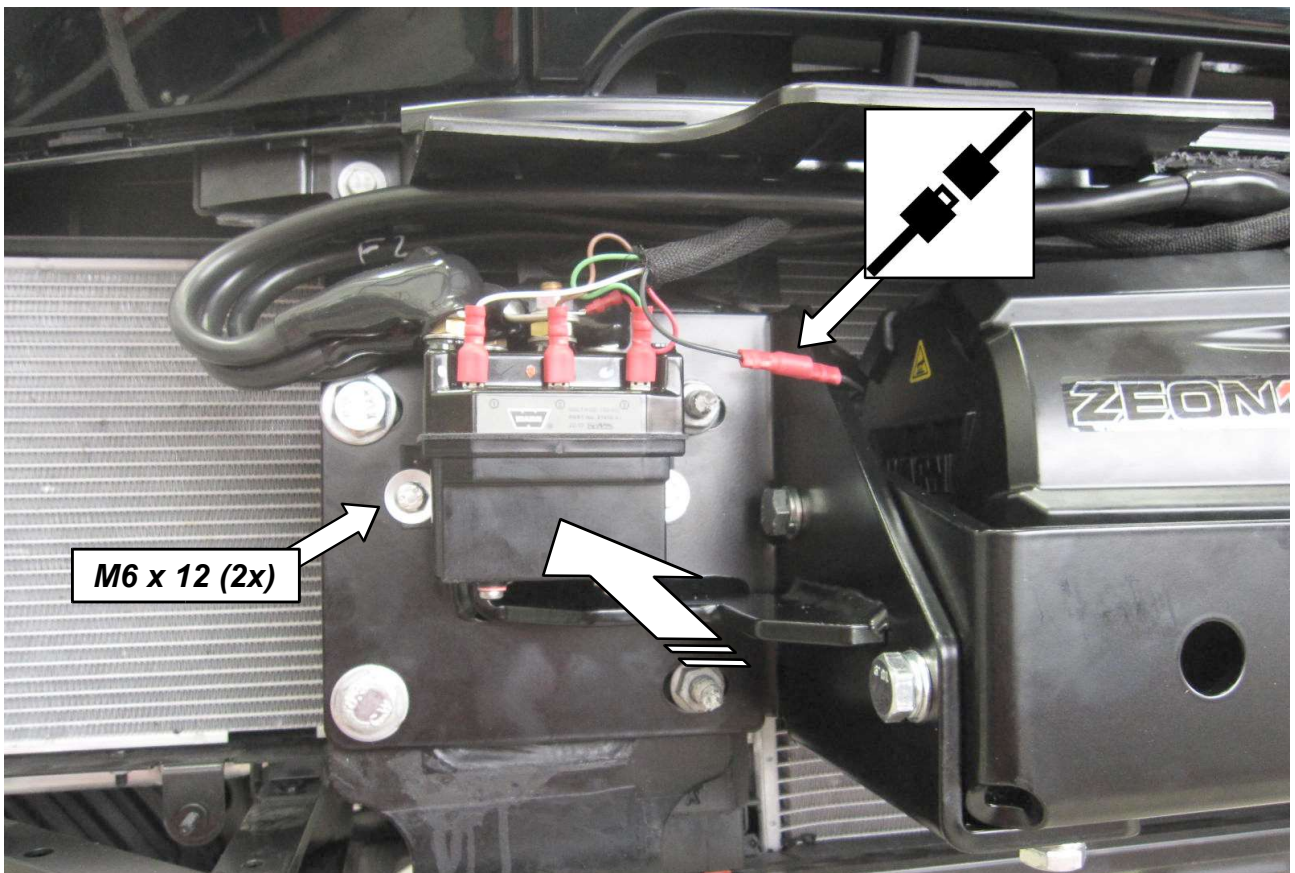

22

Contactor einbauen und anschließen!
Mount the contactor and connect it!
Nicht bei Zeon Platinum! / Do not at Zeon Platinum!

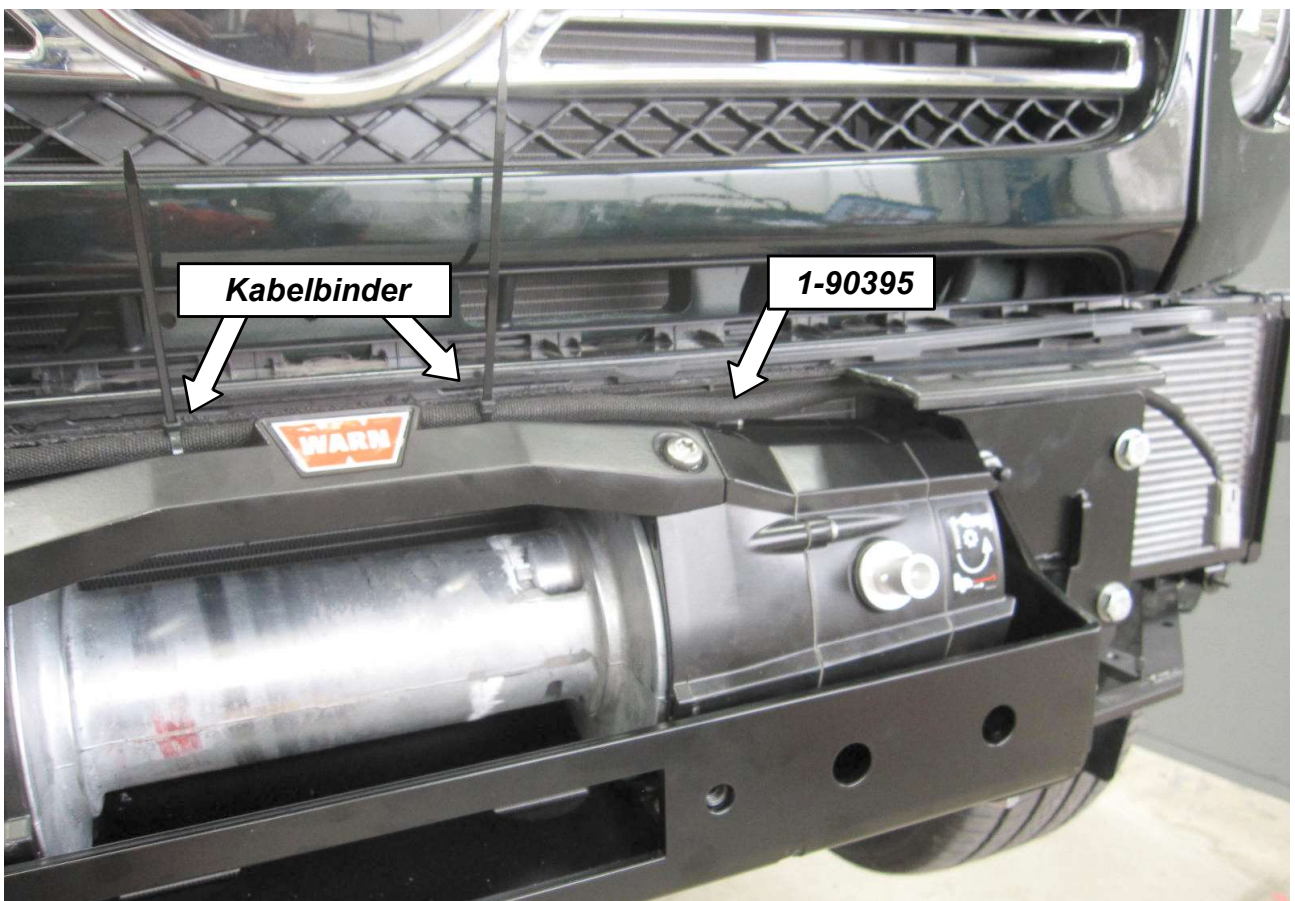

23

Nicht bei Zeon Platinum! / Do not at Zeon Platinum!

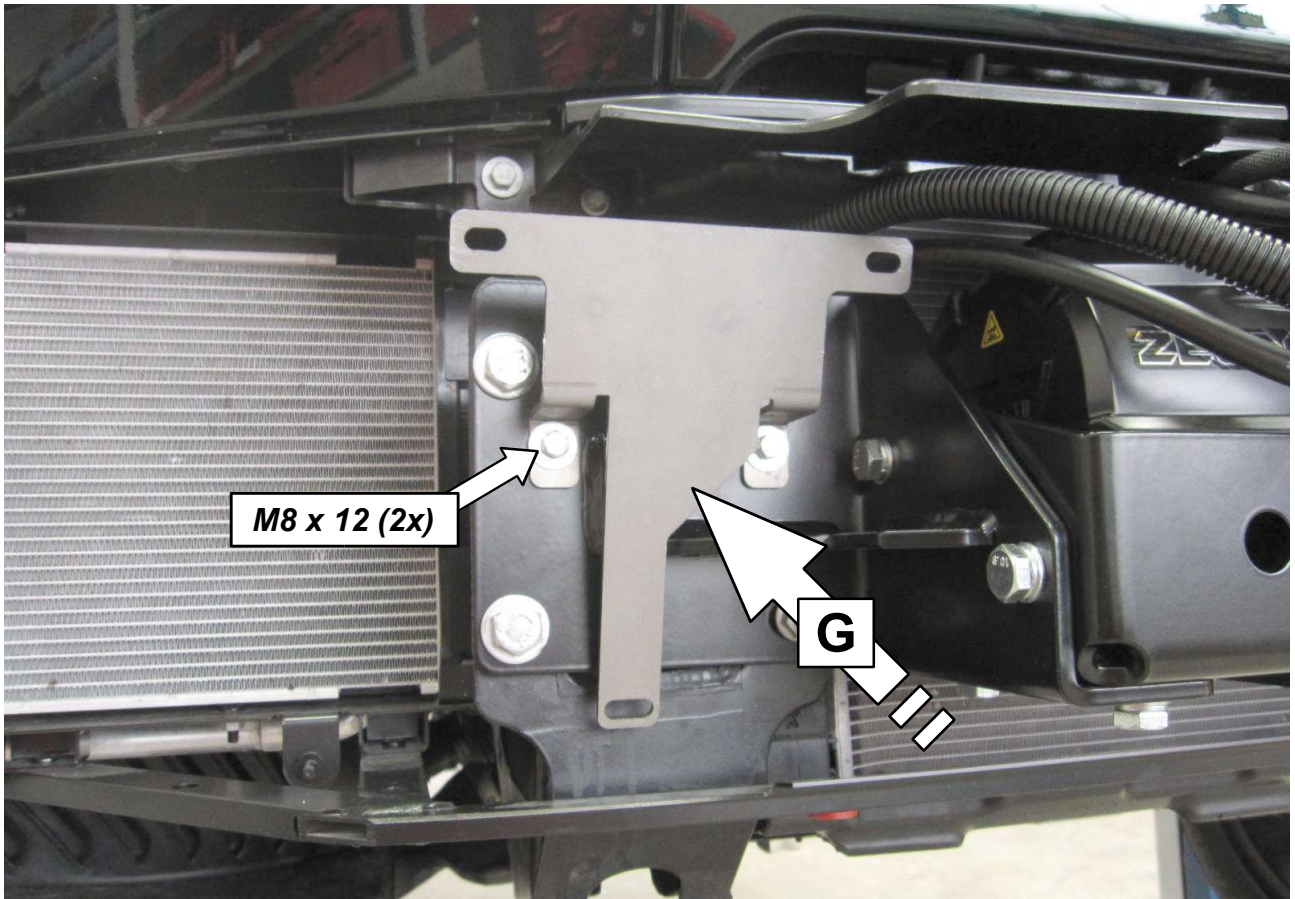

24

Nur bei Zeon Platinum! / Zeon Platinum only!



25

**Nur bei Zeon Platinum, Einbauanleitung vom Verlegungs Kit 1-92193 beachten!
Zeon Platinum only, follow installation instructions relocation kit 1-92193!**



26 **Sicherungshalter einbauen! / Mount the fuse holder!**



27 **Pluskabel anschließen / Connect plus cable!**



Massekabel
Ground cable

28

Massekabel anschließen / *Connect ground cable!*

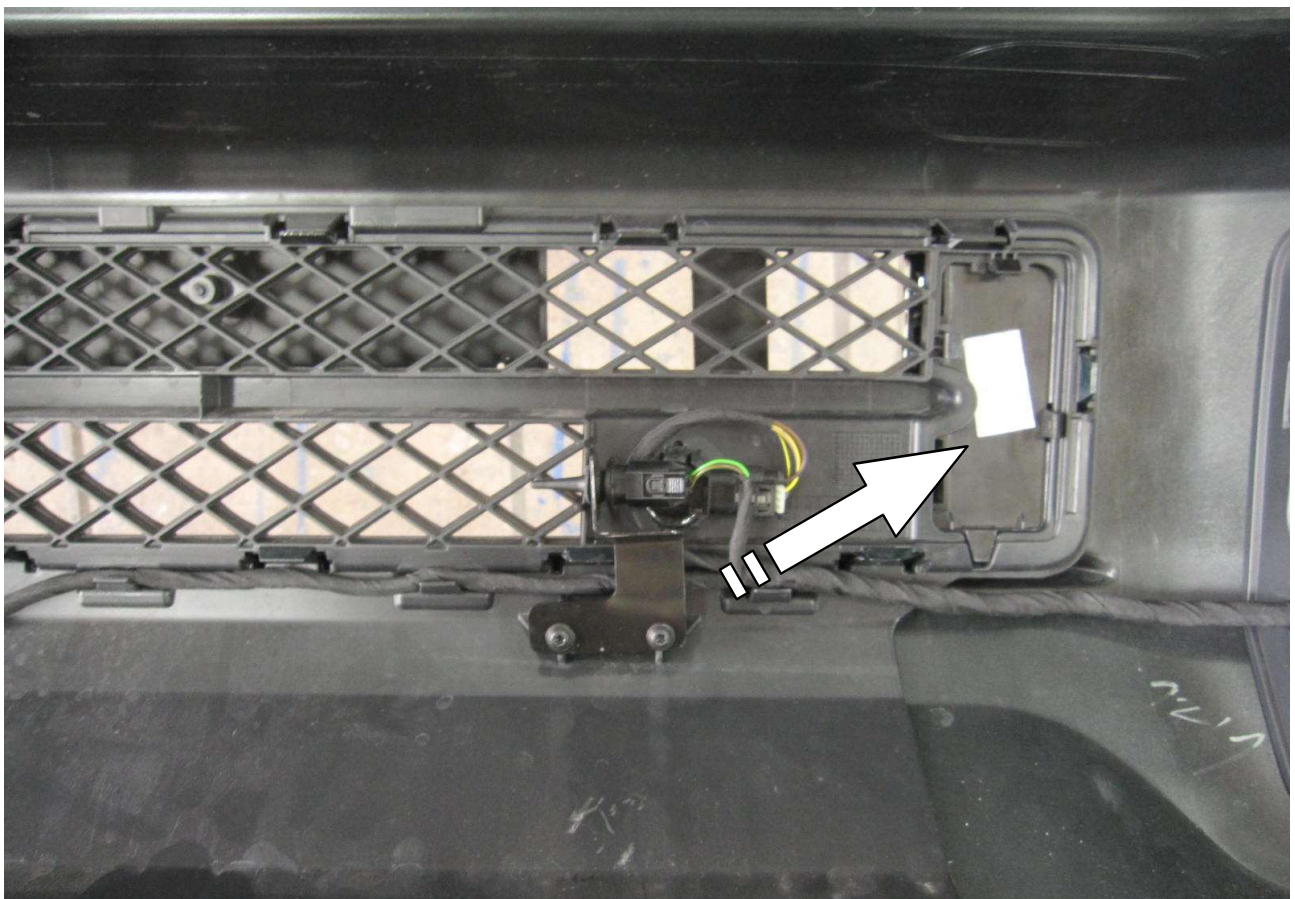

29

Temperaturfühler versetzen! / *Relocate the temperature sensor!*

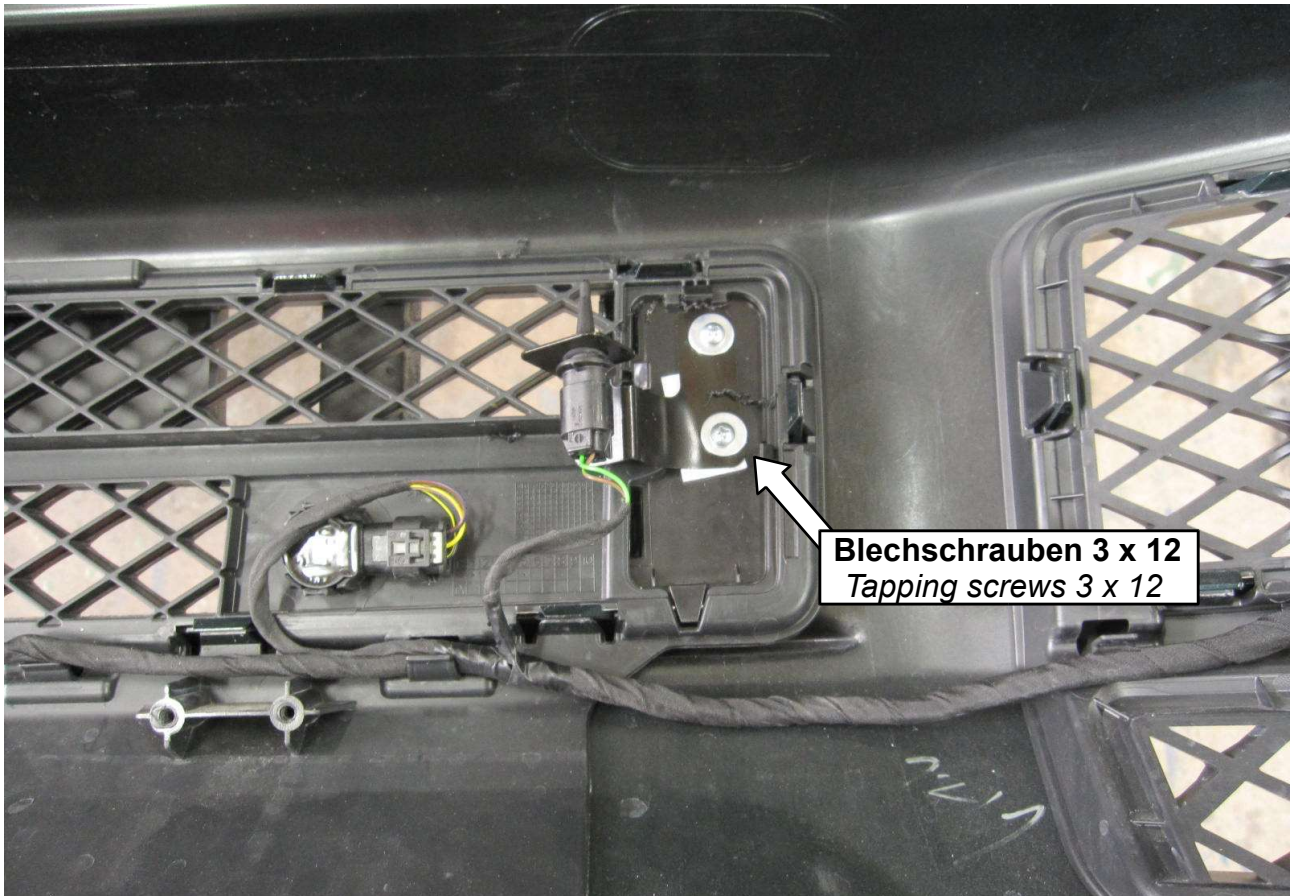

30 **Temperaturfühler versetzen! / Relocate the temperature sensor!**



31 **Halter entfernen! / Cut off the holder!**

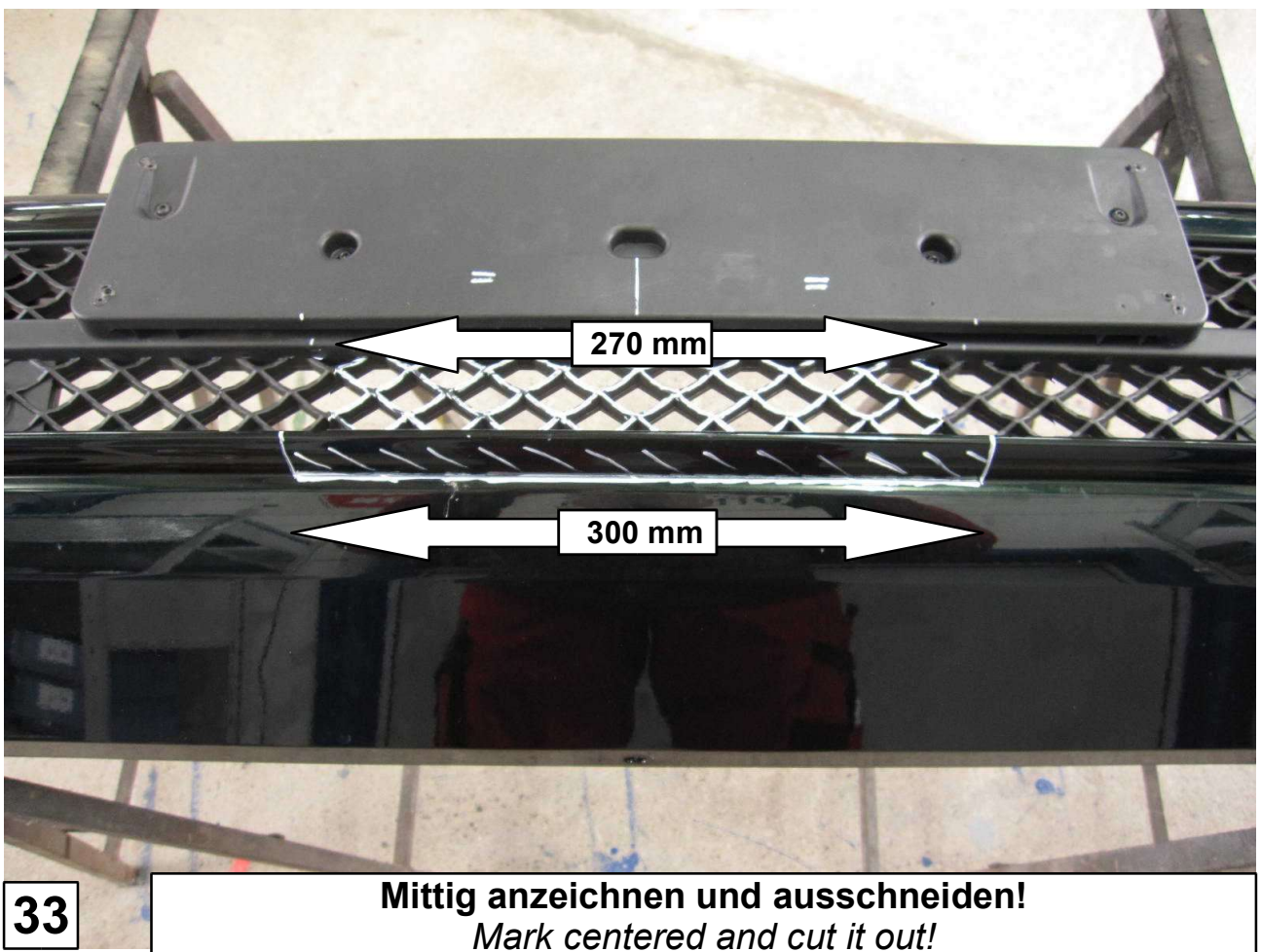
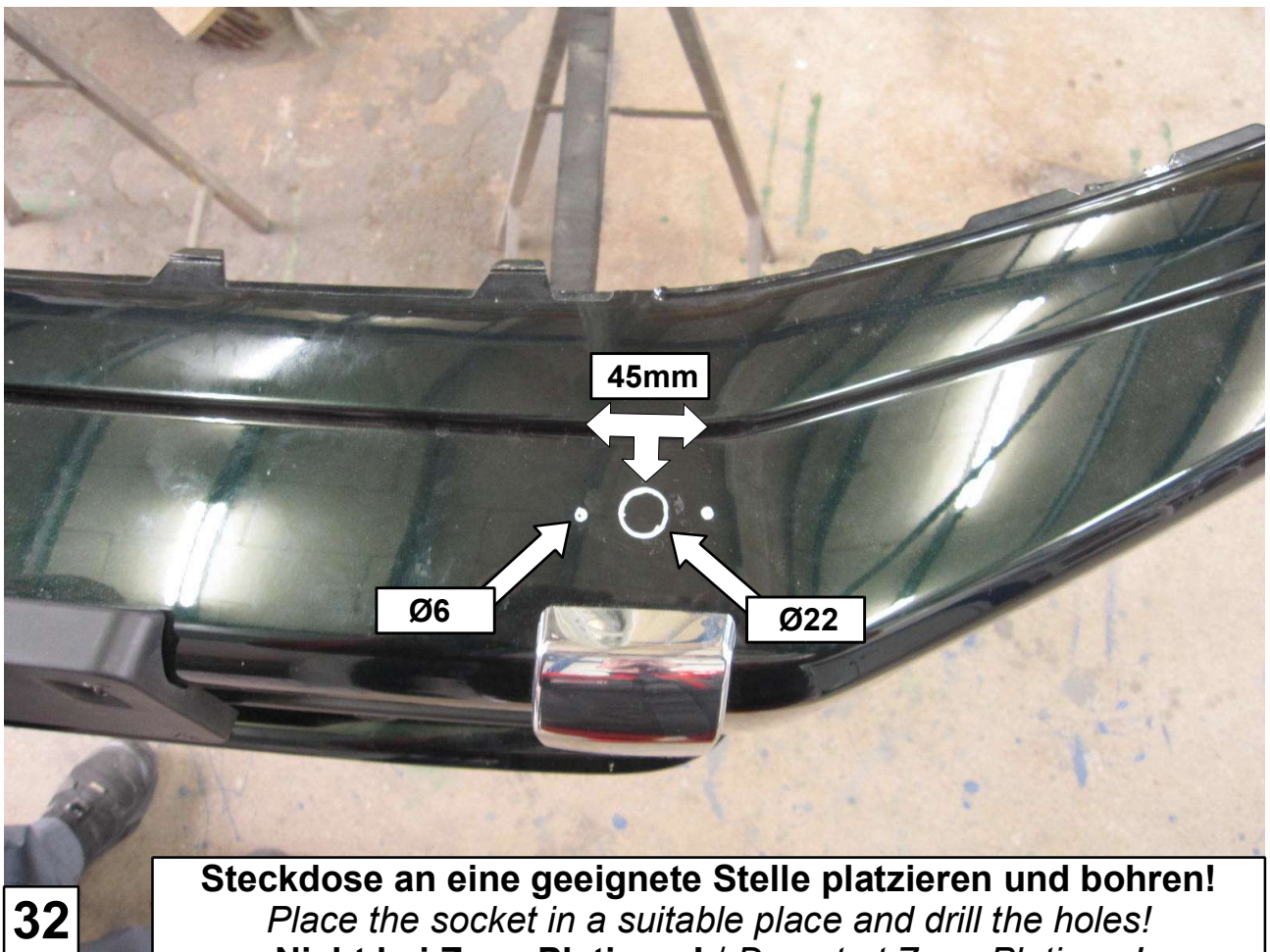

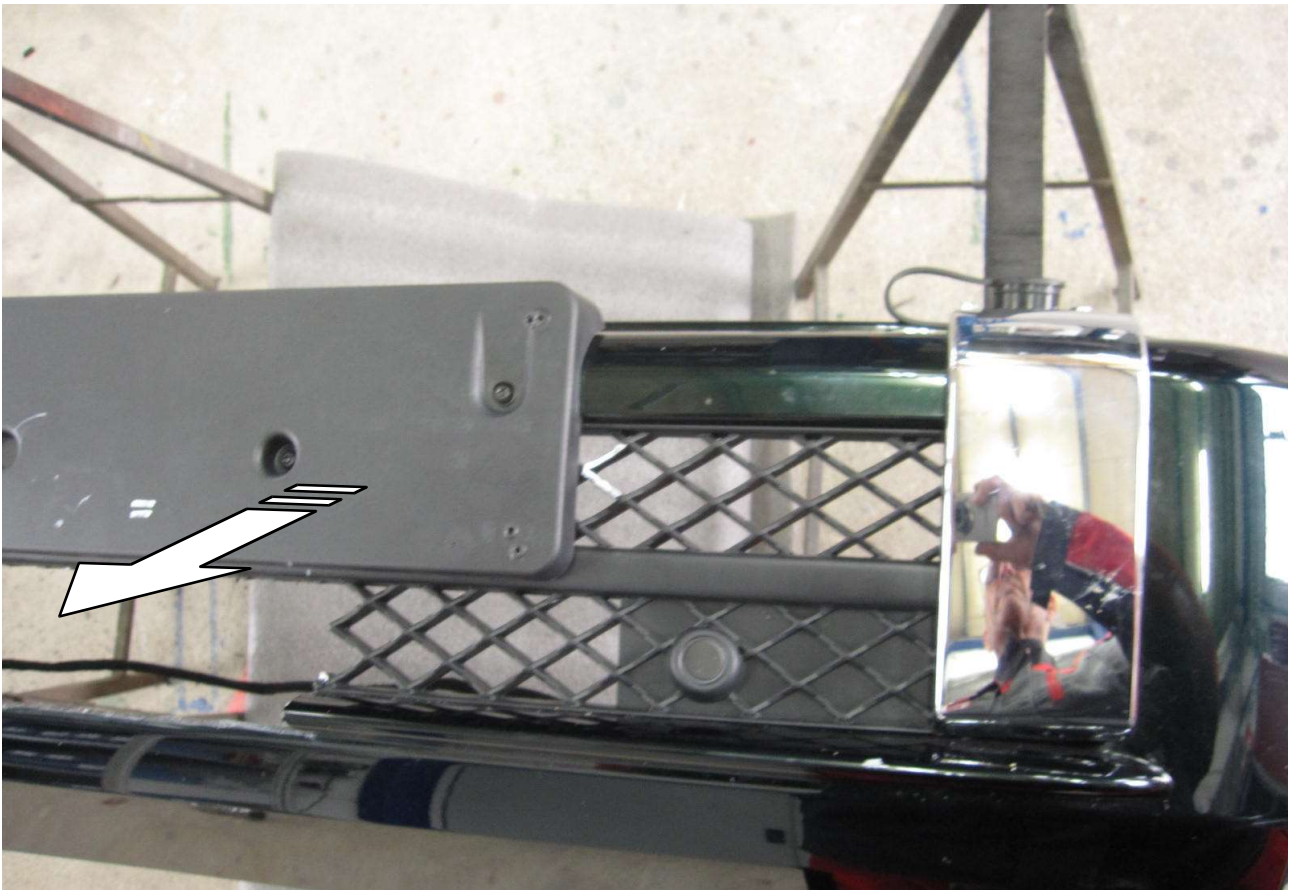

34

Kennzeichenunterlage entfernen! / Remove the licence plate holder!
Nicht bei Zeon Platinum! / Do not at Zeon Platinum!

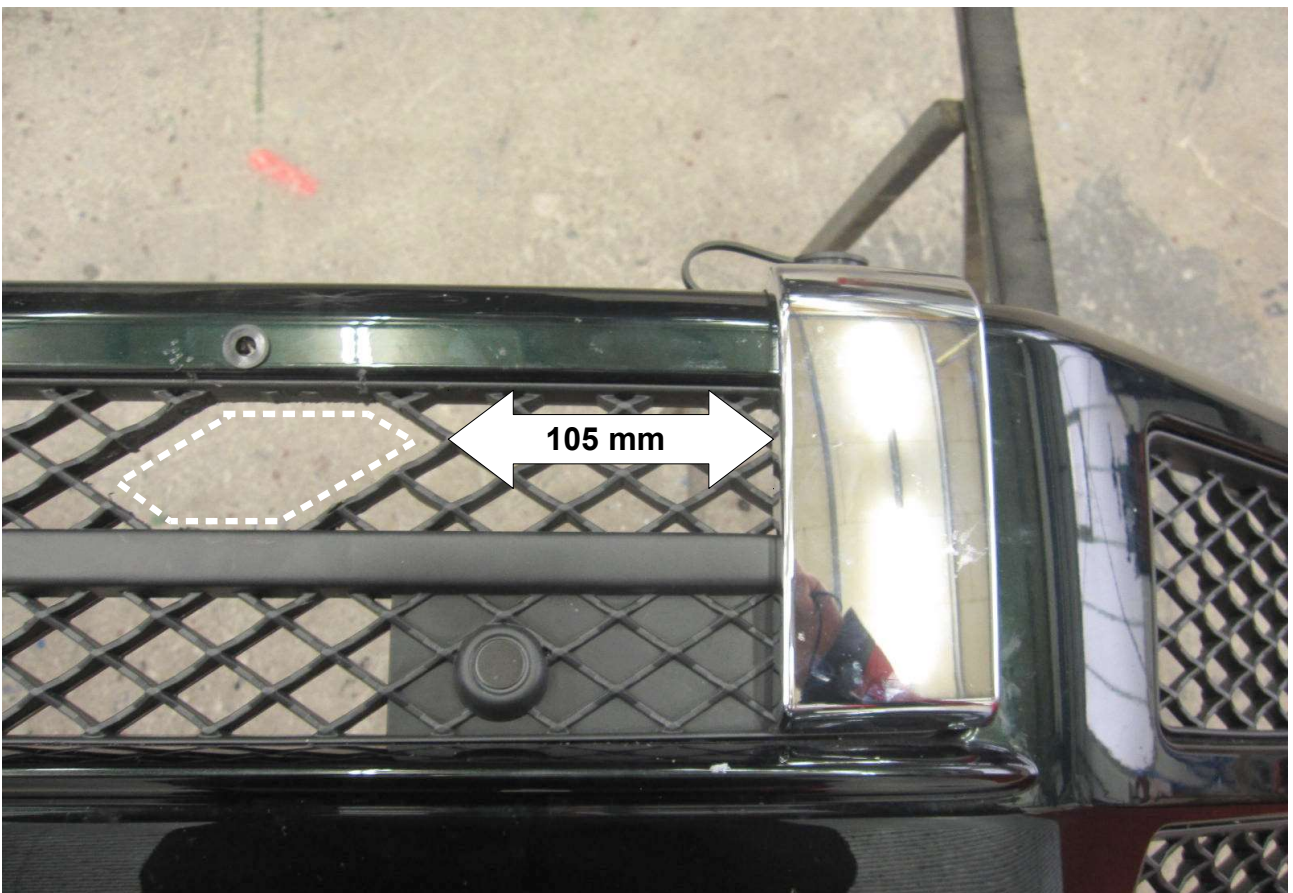

35

Ausschneiden! / Cut out!
Nicht bei Zeon Platinum! / Do not at Zeon Platinum!

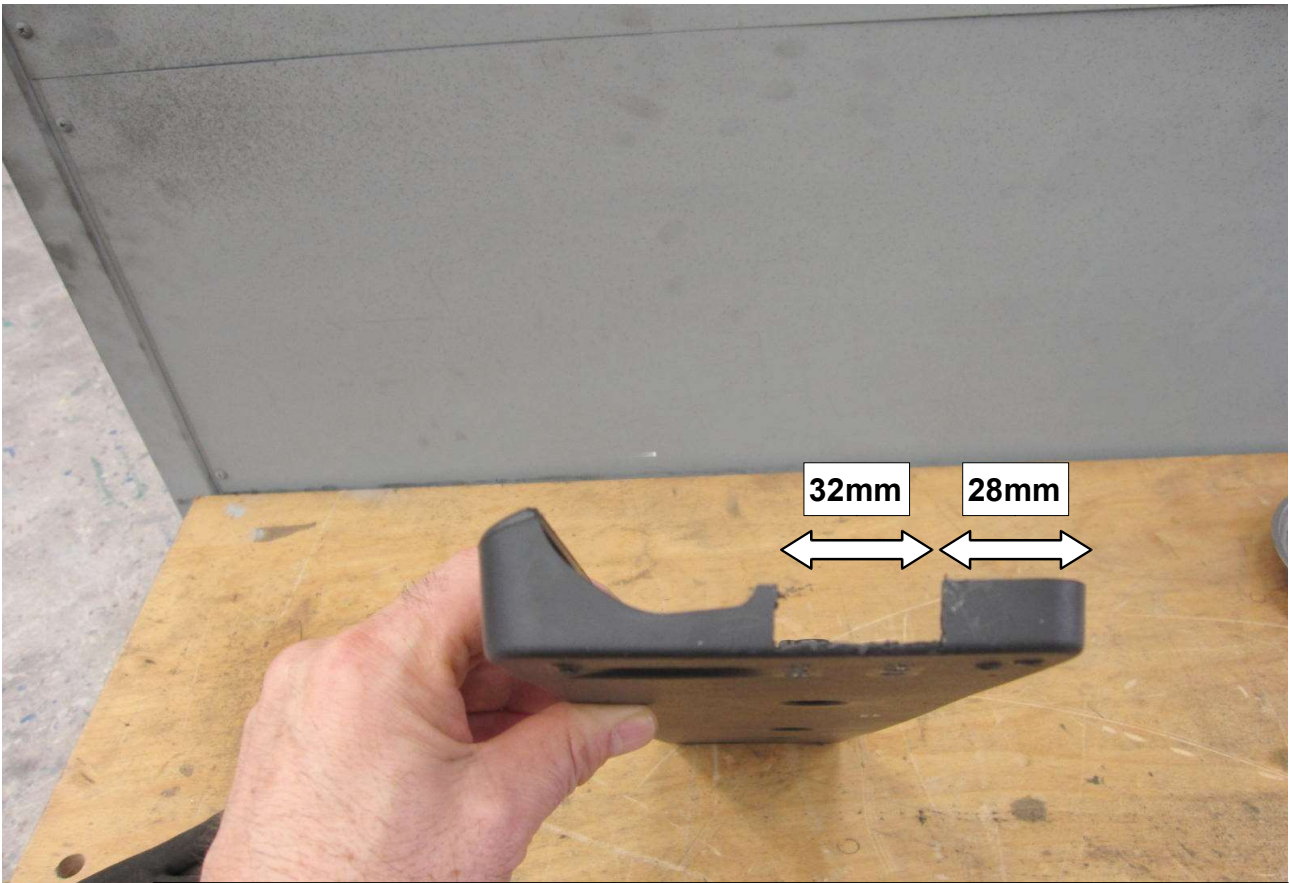

36

Ausschneiden! / Cut out!
Nicht bei Zeon Platinum! / Do not at Zeon Platinum!

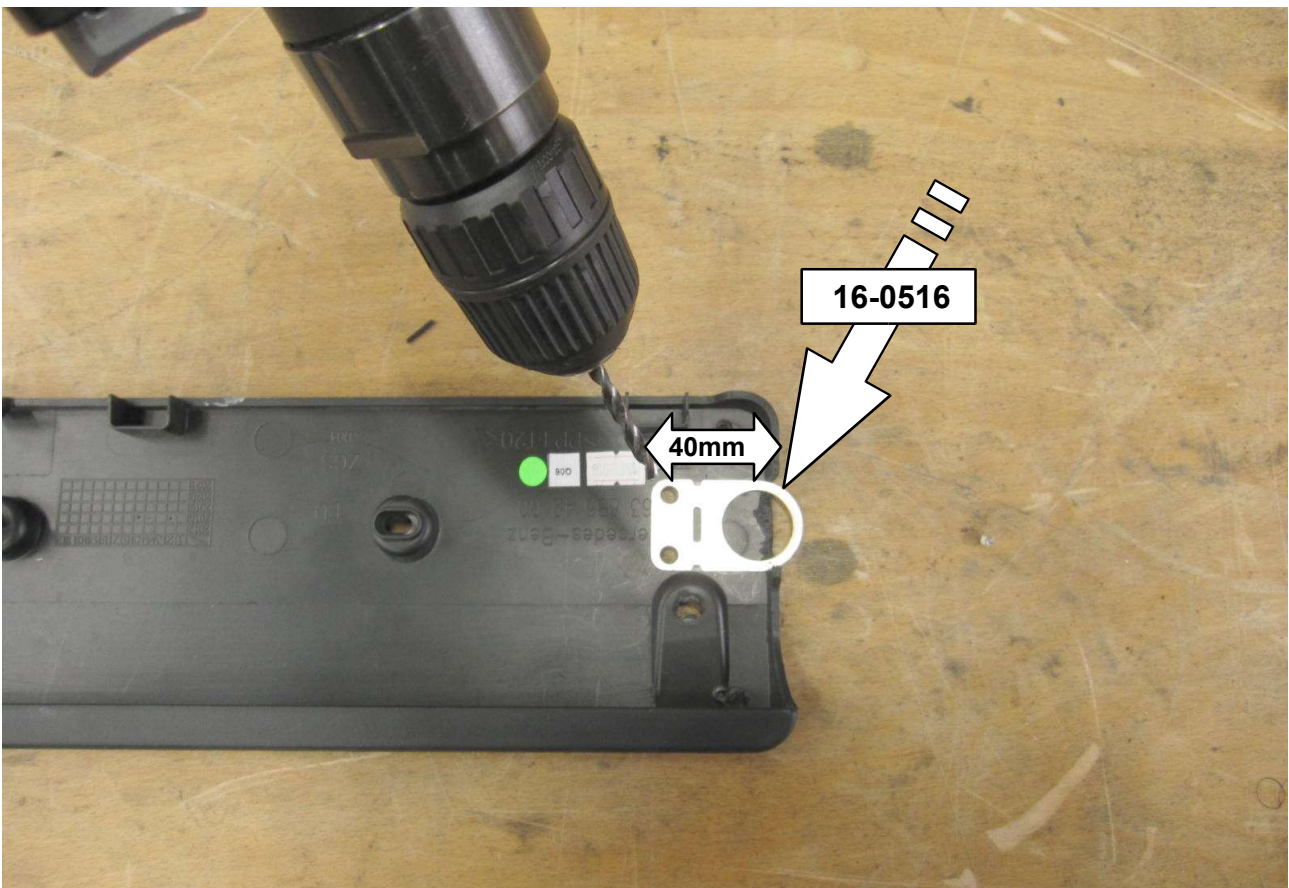

37

Bohren Ø 5mm ! / Drill Ø 5mm!
Nicht bei Zeon Platinum! / Do not at Zeon Platinum!

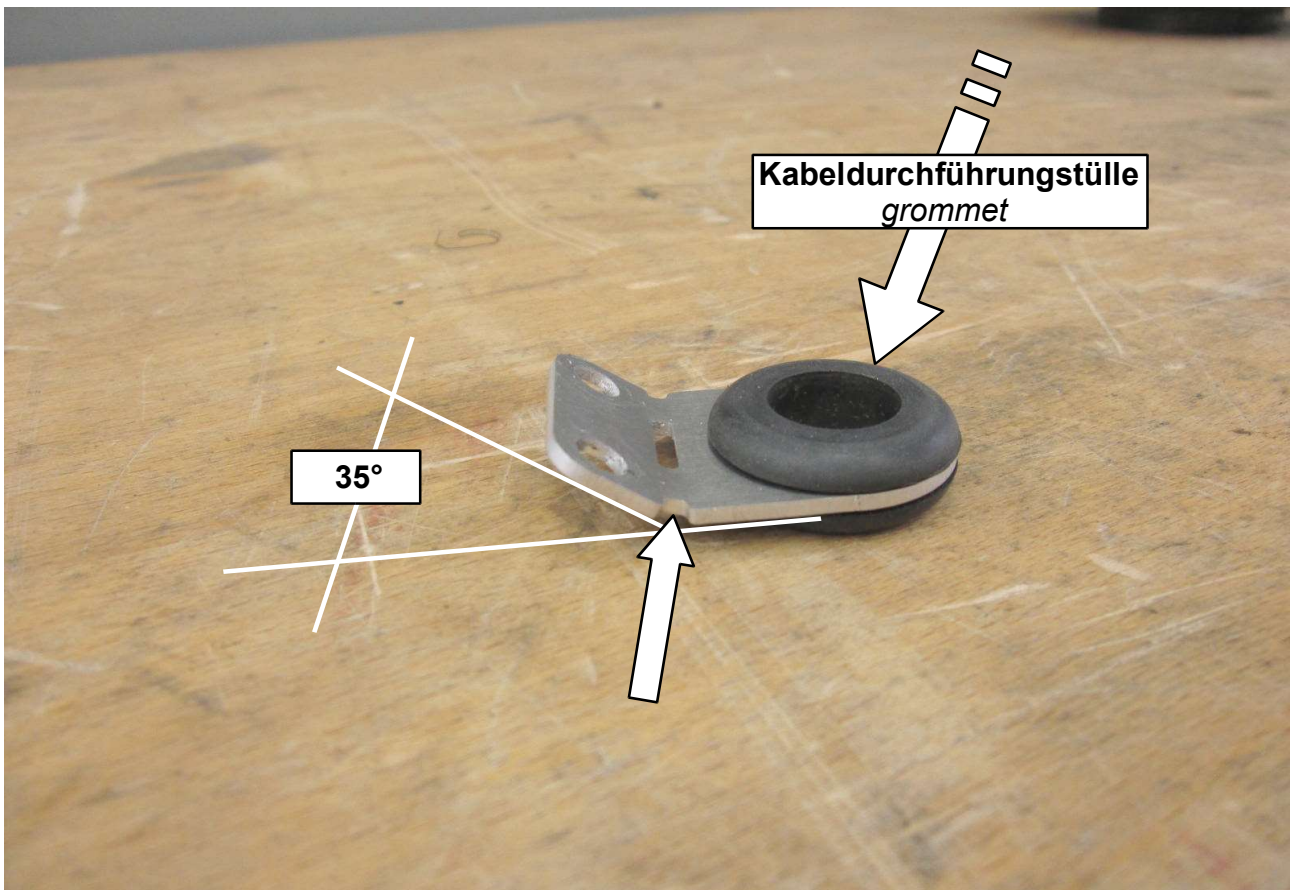

38

**Biegen auf 35° / Bend to 35°!
Nicht bei Zeon Platinum! / Do not at Zeon Platinum!**

A

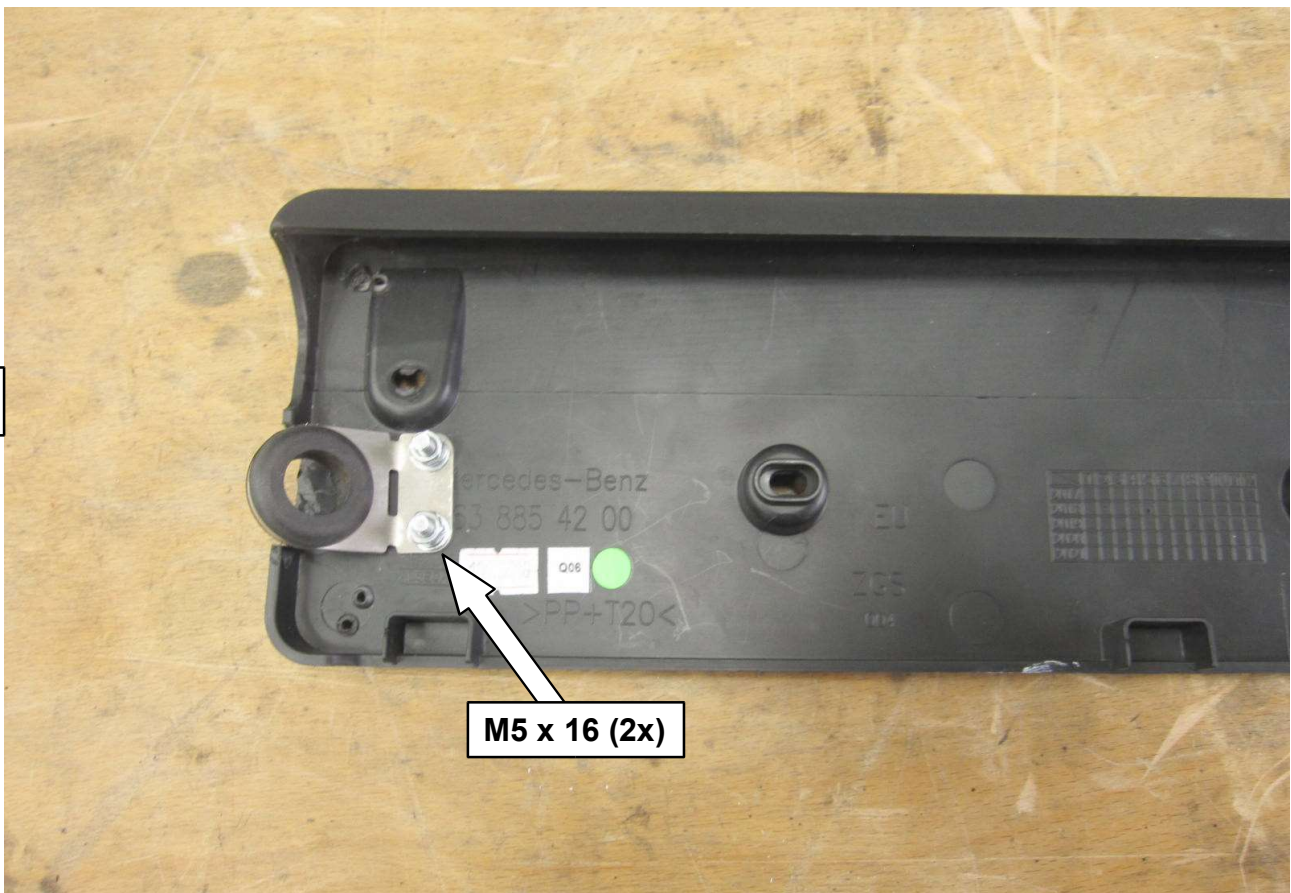

39

**Führungsblech montieren! Mount the guide plate!
Nicht bei Zeon Platinum! / Do not at Zeon Platinum!**

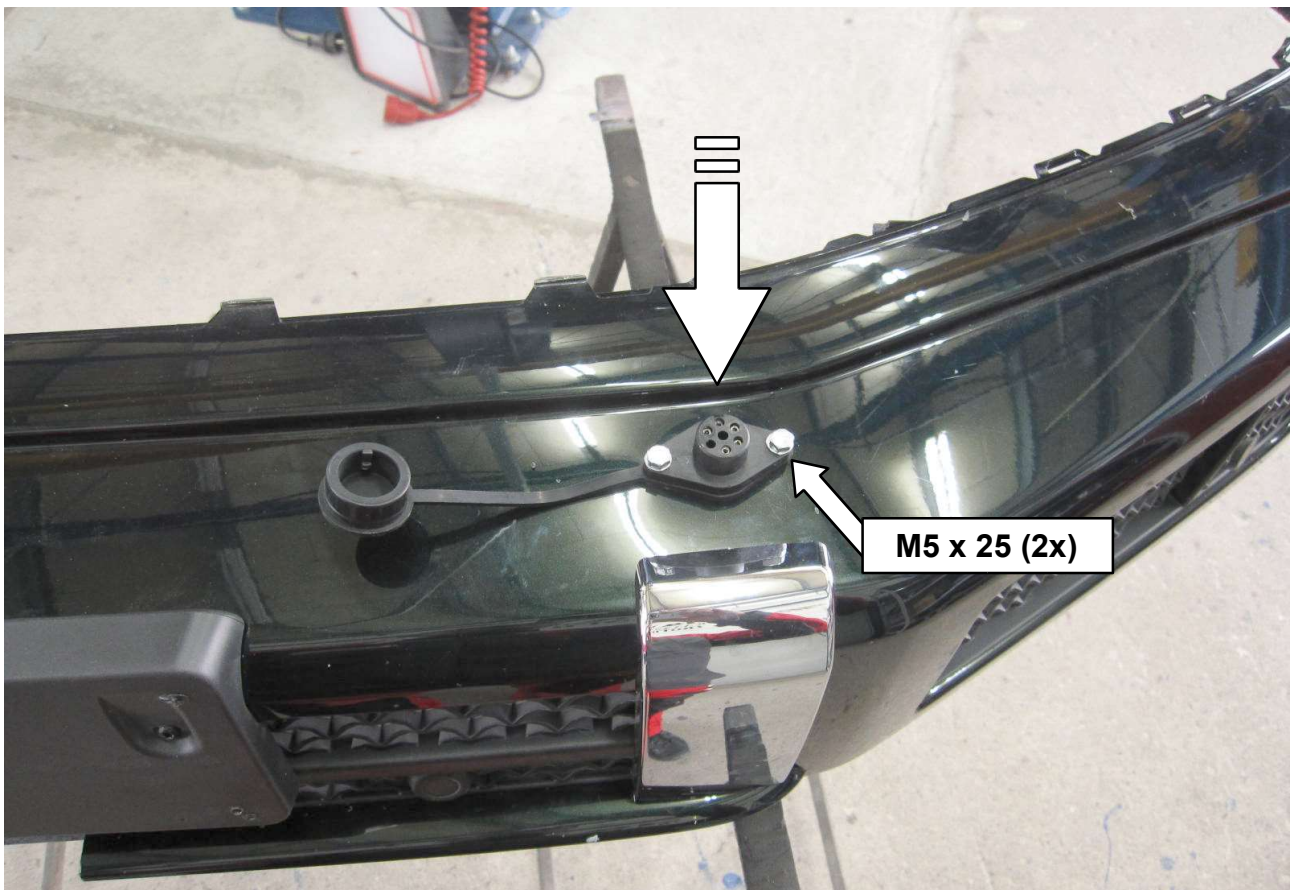

40

**Steckdose montieren! / Mount the socket!
Nicht bei Zeon Platinum! / Do not at Zeon Platinum!**

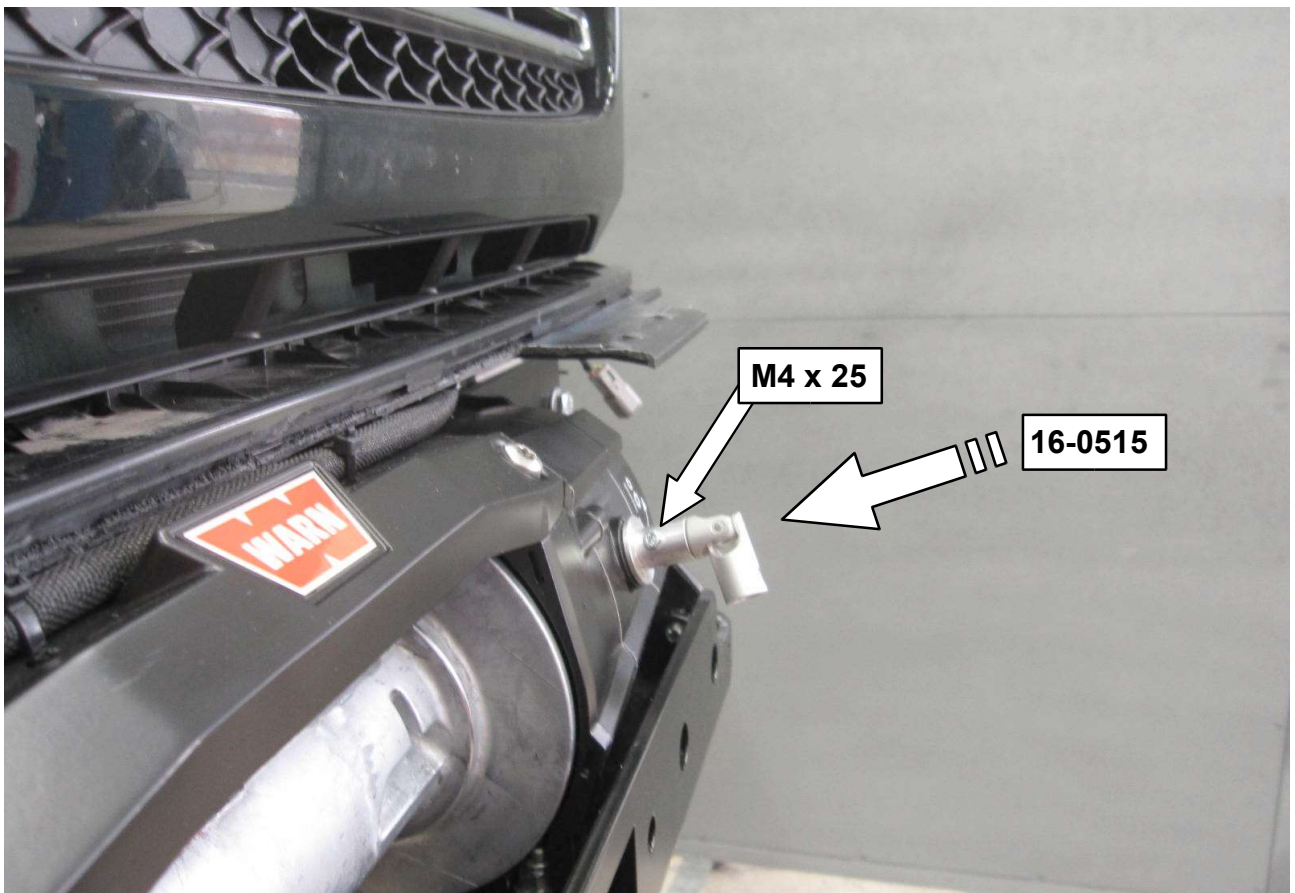

41

**Kreuzgelenk montieren! / Mount the cardan joint!
Nicht bei Zeon Platinum! / Do not at Zeon Platinum!**

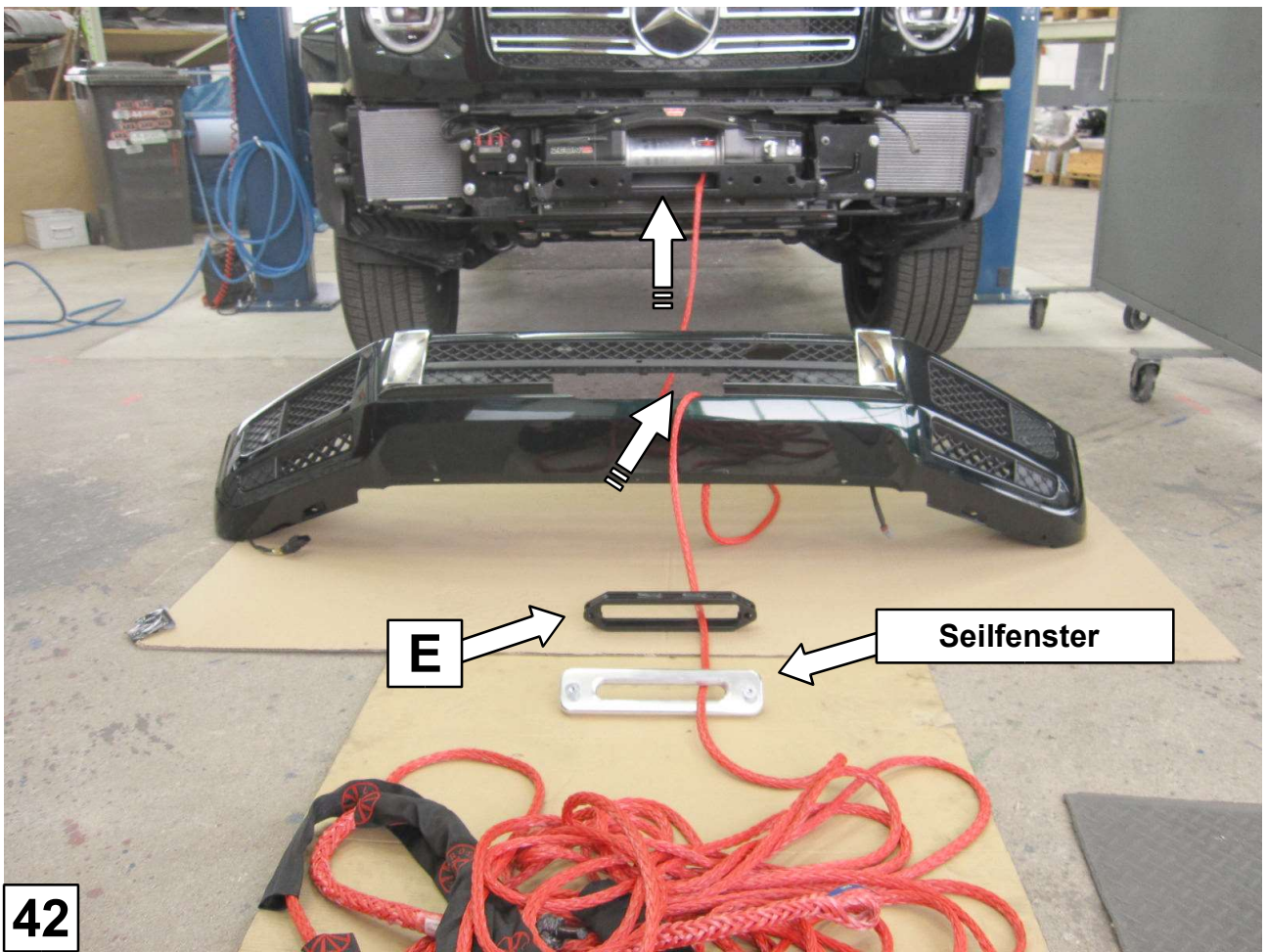

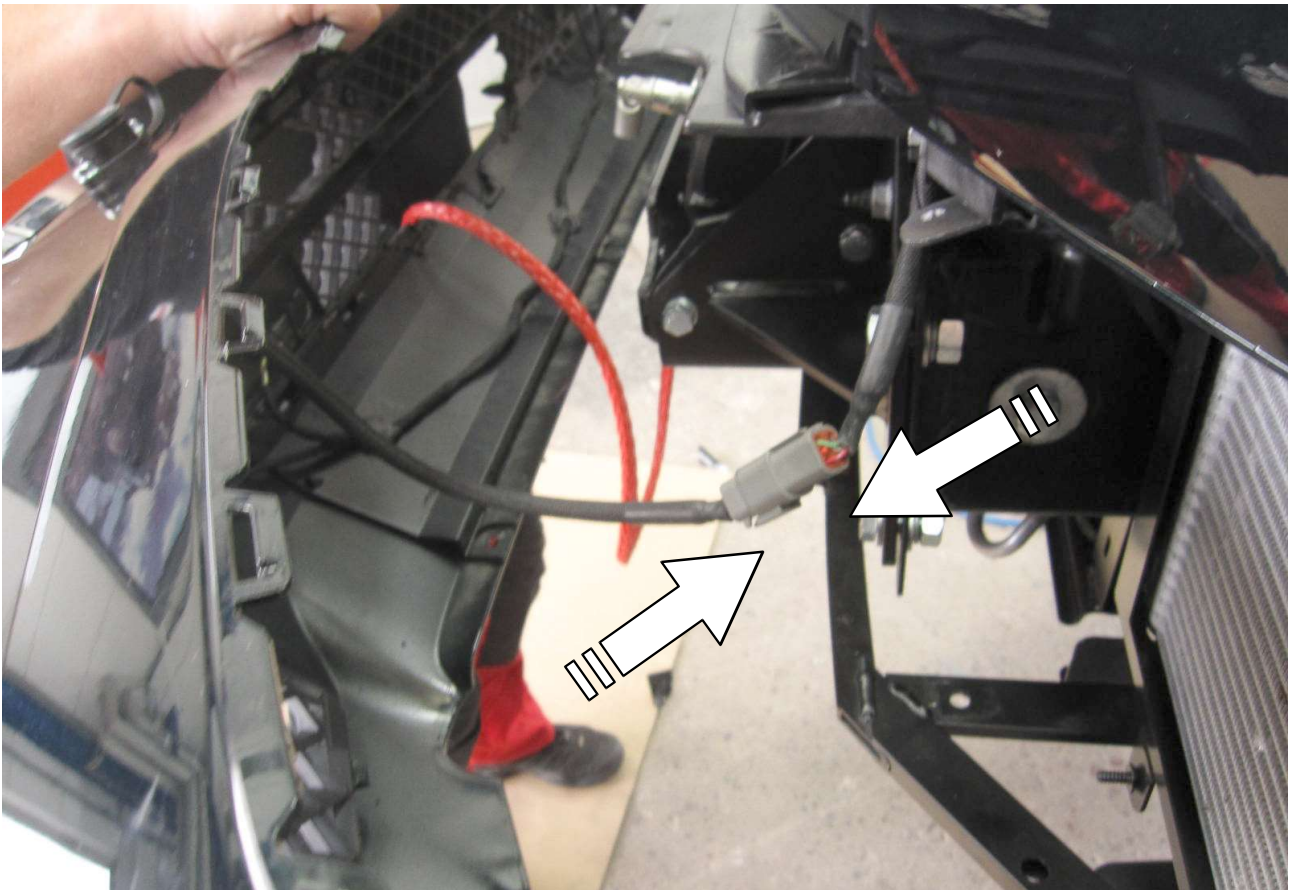

44

**Steckdosenkabel verbinden! / Connect the cable for the socket!
Nicht bei Zeon Platinum! / Do not at Zeon Platinum!**

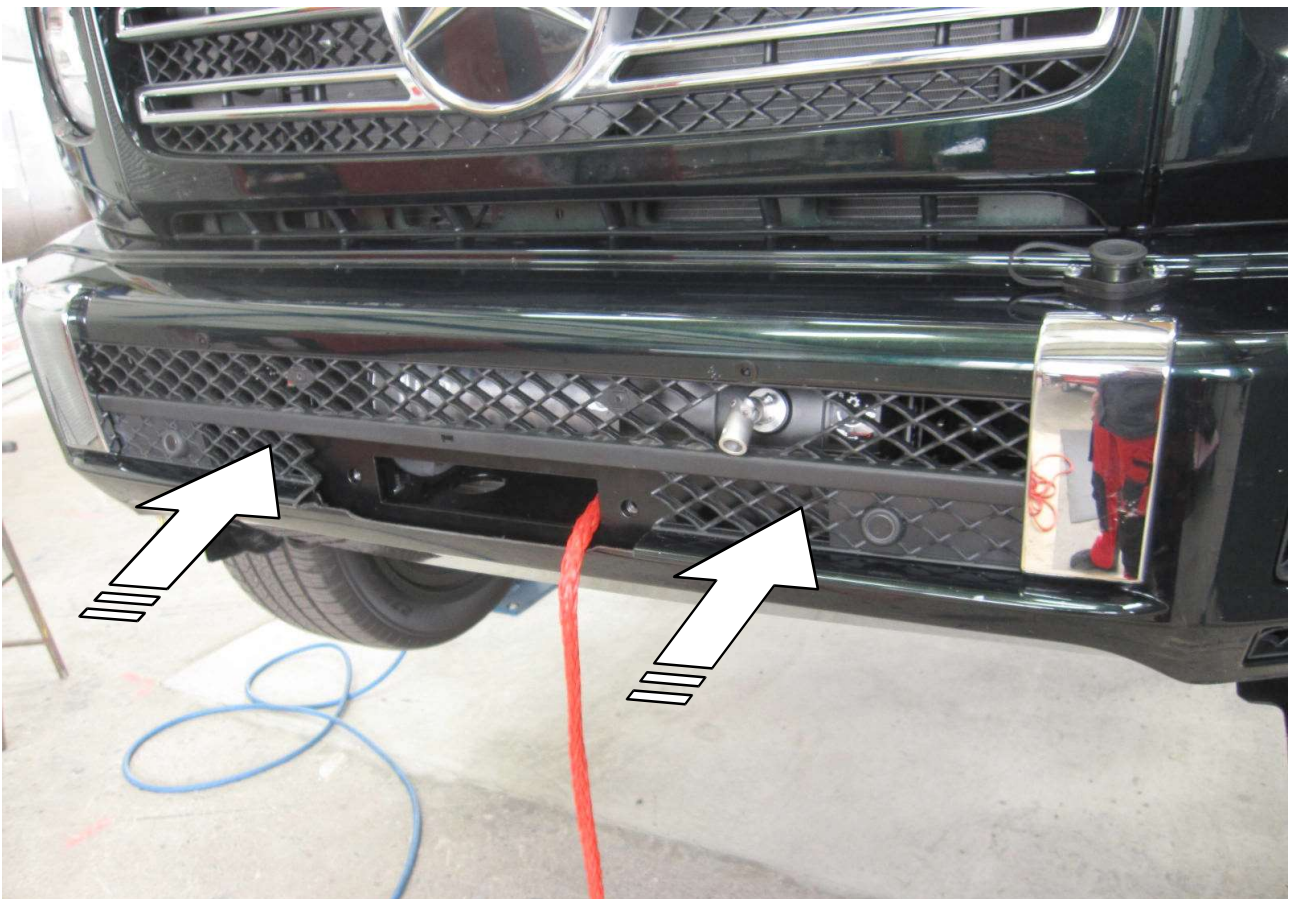

45

Stoßfänger montieren! / Mount the bumper!

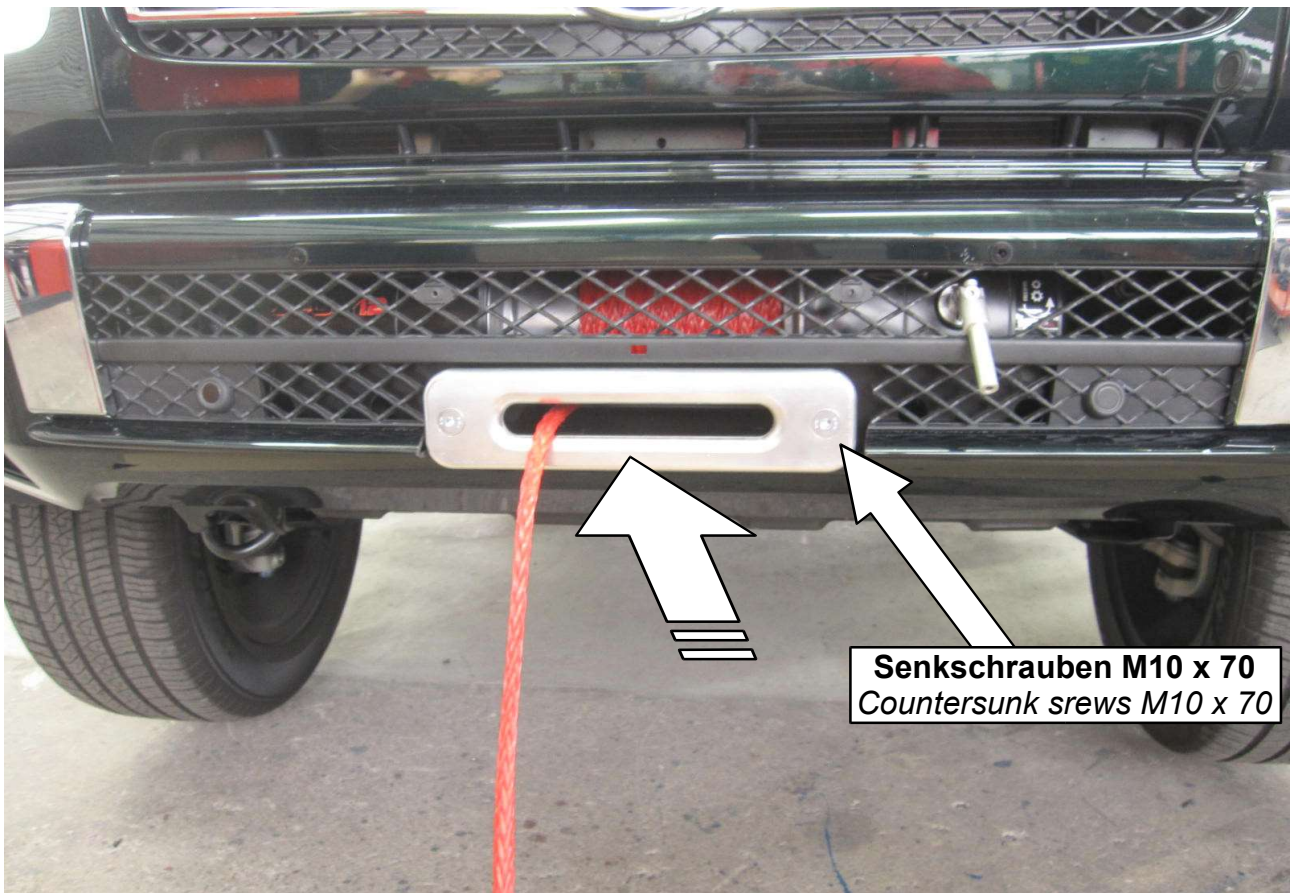

46

Distanz (E) und das Seilfenster montieren!
Mount the spacer (E) and the rope window!

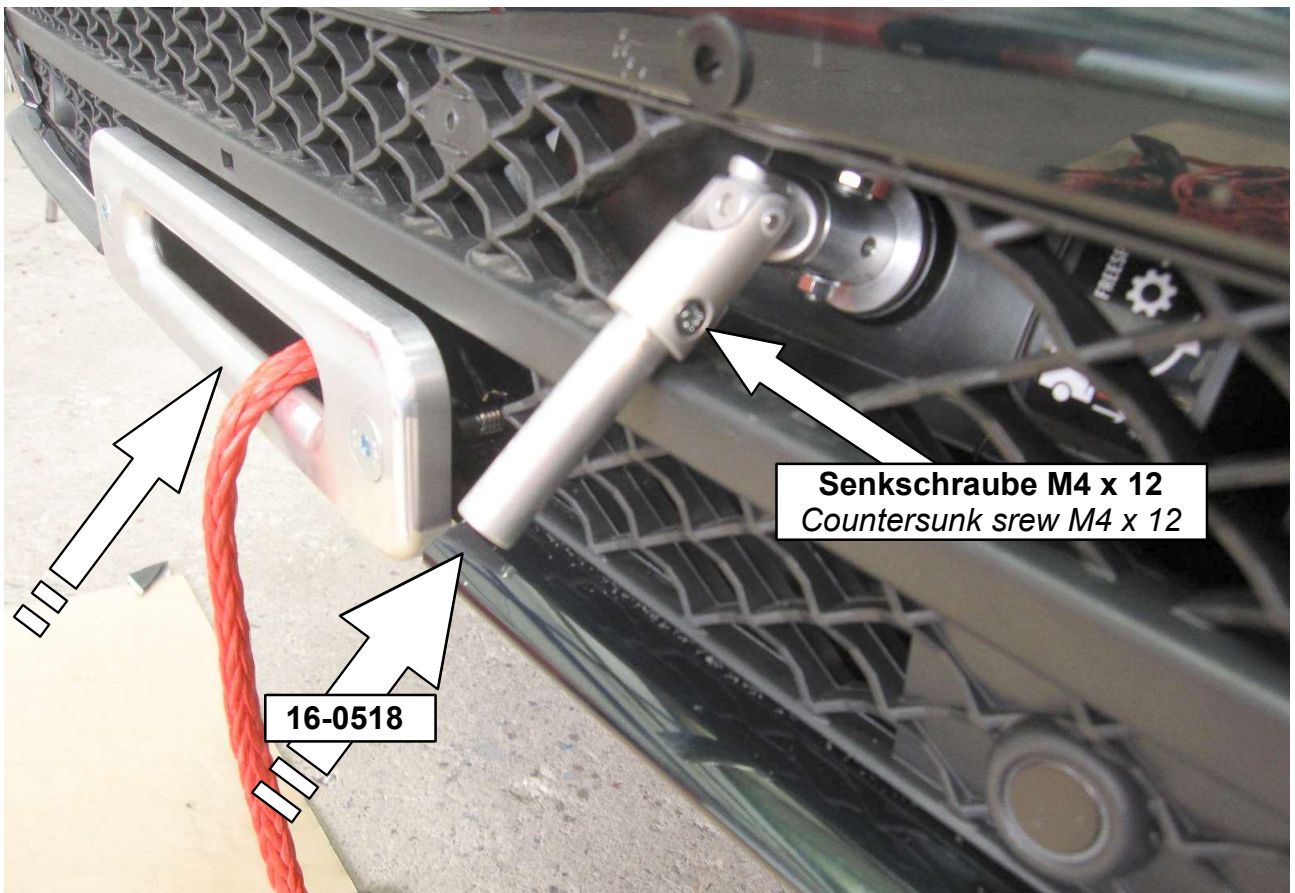

47

Verlängerung montieren! Mount the extension!
Nicht bei Zeon Platinum! / Do not at Zeon Platinum!

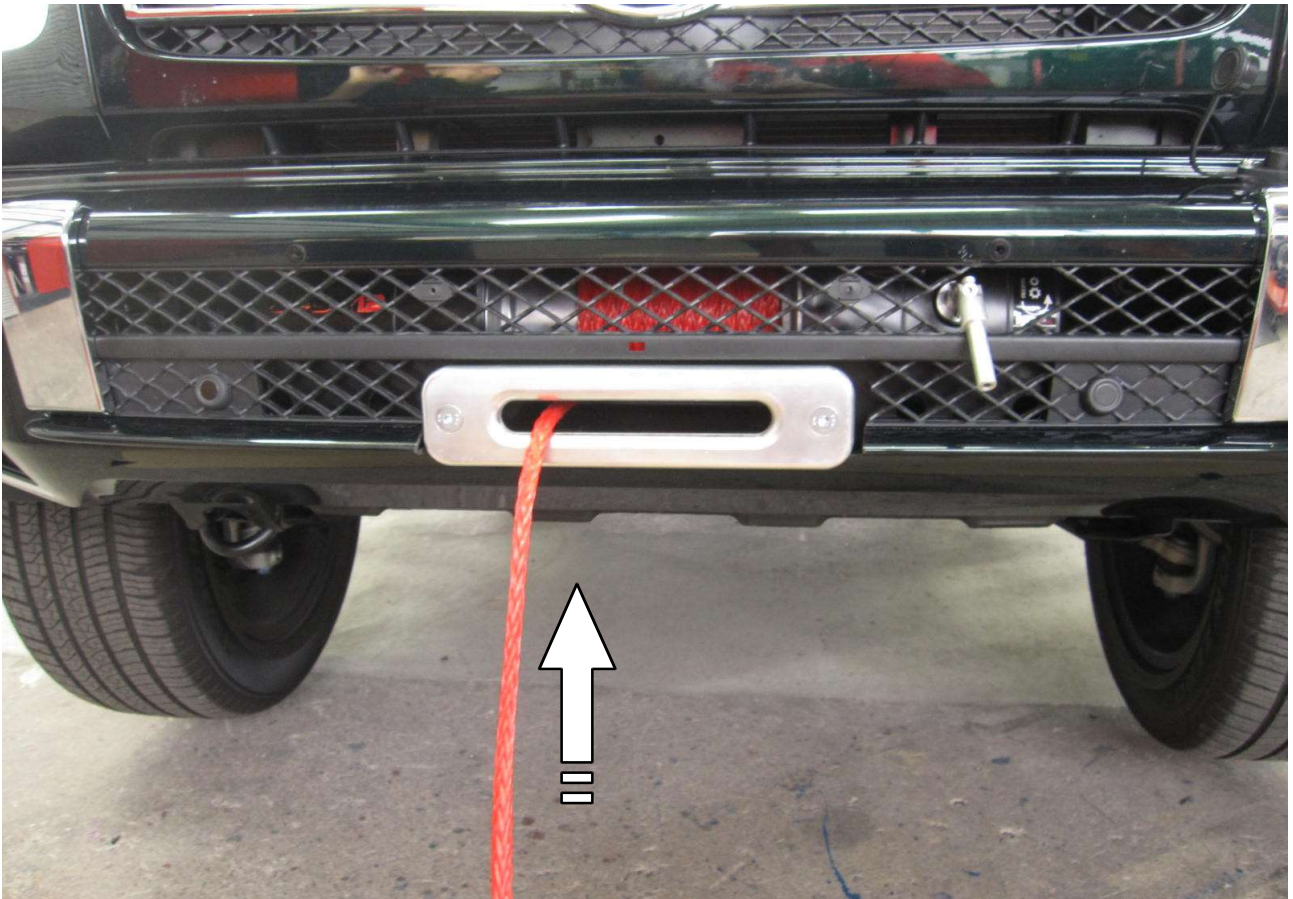

48

Seil aufspulen! / Spool in the rope!



49

**Nummernschildhalter montieren! Mount the licence plate holder!
Nicht bei Zeon Platinum! / Do not at Zeon Platinum!**

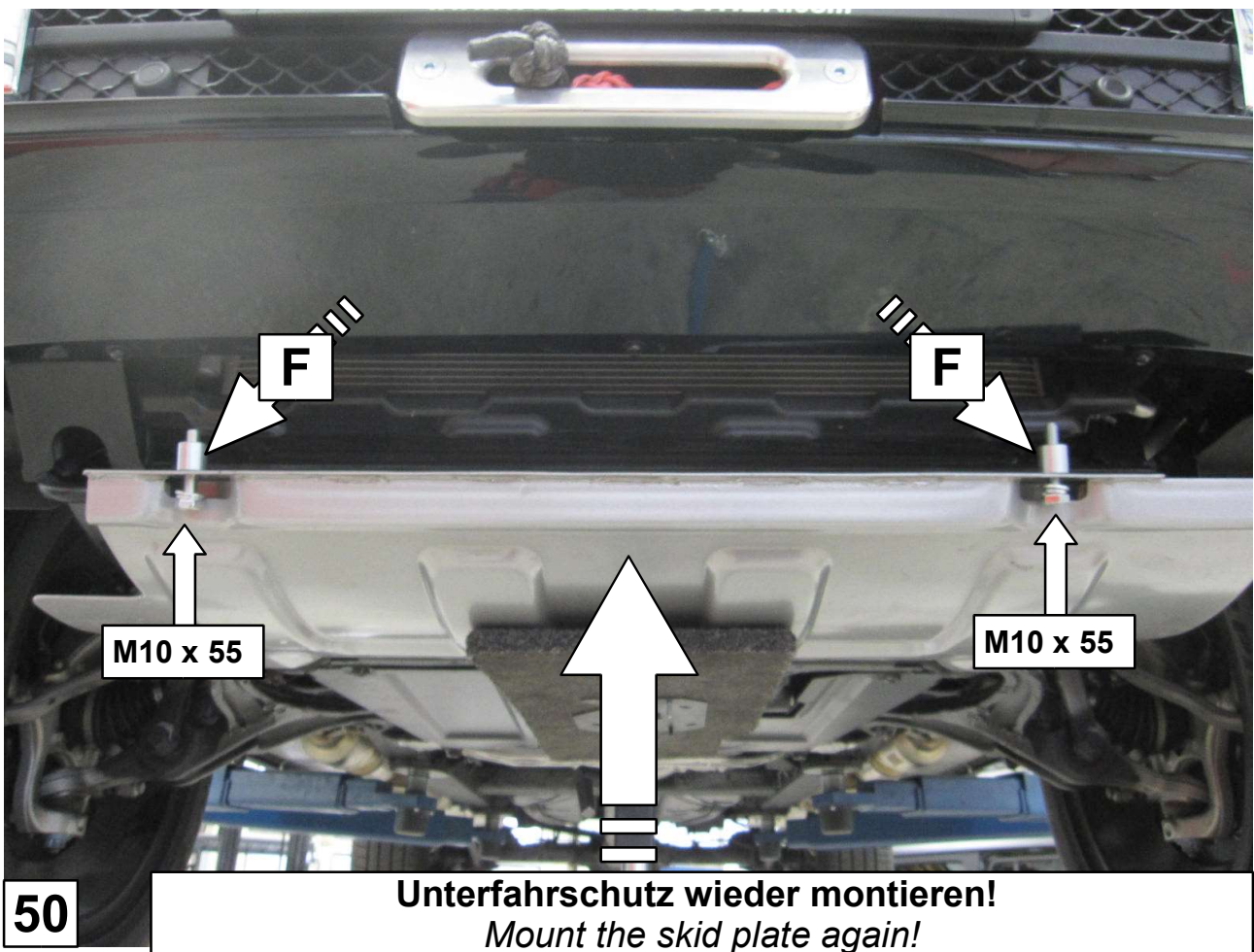

Schrauben Anzugsmomente	
Schraubengröße	Güteklasse - 8.8
M6	10 Nm
M8	25 Nm
M10	50 Nm
M12	87 Nm
M14	138 Nm
M16	210 Nm