



# Opel Vivaro / Renault Traffic 2014-

Art. 828487

Redeli täienduskomplekt | Ladder extension, mounting set | Выдвижение лестницы, монтажный набор |  
Leiterverlängerung, Befestigungssatz

- |   |   |
|---|---|
| 1. Lisamoodul / additional module / дополнительный модуль / Zusatzmodul | 1 |
| 2. Kronstein / bracket / кронштейн / Konsole                            | 1 |
| 3. Kronstein / bracket / кронштейн / Konsole                            | 2 |
| 4. Klamber / clamp / зажим / Schelle                                    | 1 |
| 5. Plaat / plate / пластина / Platte M6                                 | 2 |
| 6. Kompensaator / compensator / компенсатор / Kompensator               | 2 |
| 7. Kompensaator / compensator / компенсатор / Kompensator               | 1 |
| 8. Kate / cover / крышка / Decke  | 2 |
| 9. Polt / bolt / болт / Bolzen M8x20                                    | 2 |
| 10. Polt / bolt / болт / Bolzen M10x40                                  | 2 |
| 11. Polt / bolt / болт / Bolzen M6x20                                   | 4 |
| 12. Polt / bolt / болт / Bolzen M8x110                                  | 2 |
| 13. Mutter / nut / гайка / Mutter M8                                    | 2 |
| 14. Seib / washer / шайба / Scheibe 8,4x16x1,6<br>DIN 125-A2            | 2 |
| 15. Seib / washer / шайба / Scheibe 6,4x12x1,6                          | 4 |
| 16. Seib / washer / шайба / Scheibe 10,5x20x2                           | 2 |
| 17. Seib / washer / шайба / Scheibe 8,4x16x1,6 DIN 125                  | 4 |
| 18. Vedruseib / spring washer / пружинная шайба /<br>Federnscheibe A8   | 4 |
| 19. Vedruseib / spring washer / пружинная шайба /<br>Federnscheibe A6   | 4 |
| 20. Vedruseib / spring washer / пружинная шайба /<br>Federnscheibe A10  | 2 |

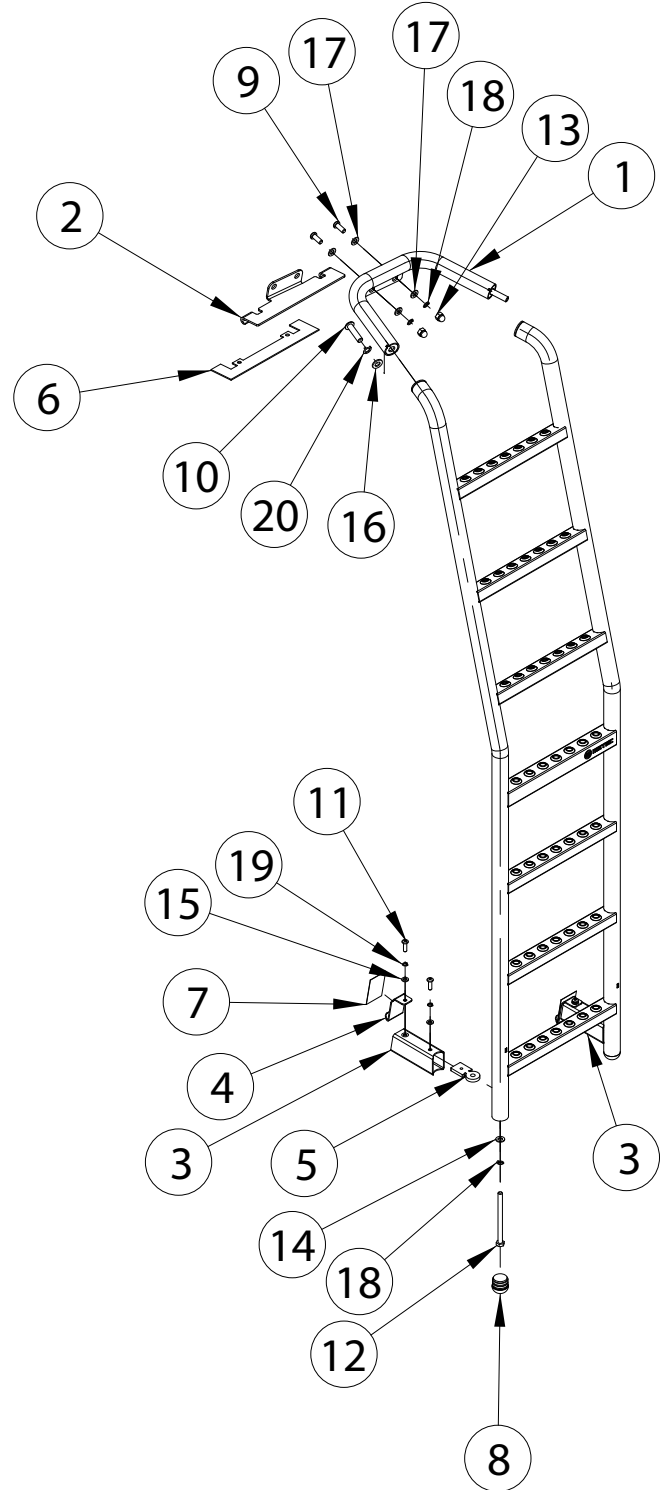

**M6 - 11 Nm**  
**M8 - 25 Nm**  
**M10 - 50 Nm**

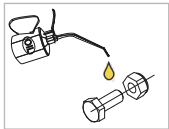

Kaal / Weight / Масса / Gewicht: 9,0 kg

Paigaldusaeg ilma elektritöödeta / Time of mounting w/o wiring works / Время установки без электромонт. работ /  
Einbauzeit ohne elektrische arbeit: 30 min

**Vajalikud tööriistad / Required Tools / Необходимые инструменты / Benötigte Werkzeuge**

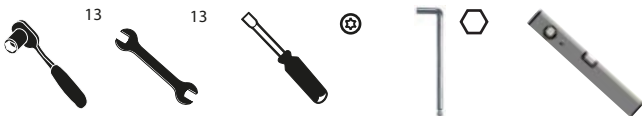

# Opel Vivaro / Renault Traffic 2014-

Redeli täienduskomplekt | Ladder extension, mounting set | Выдвижение лестницы, монтажный набор | Leit-  
erverlängerung, Befestigungssatz

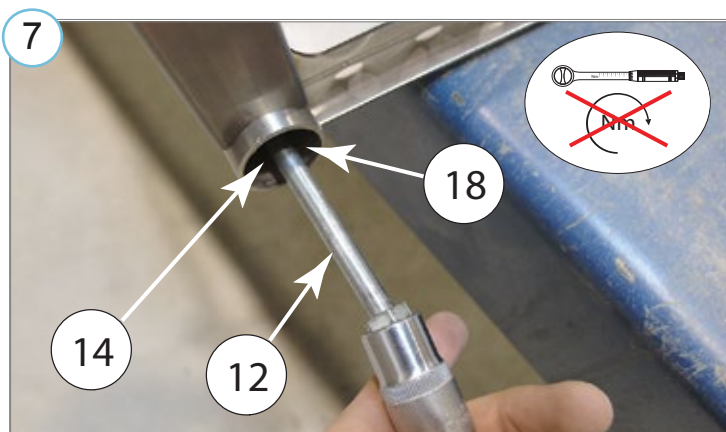
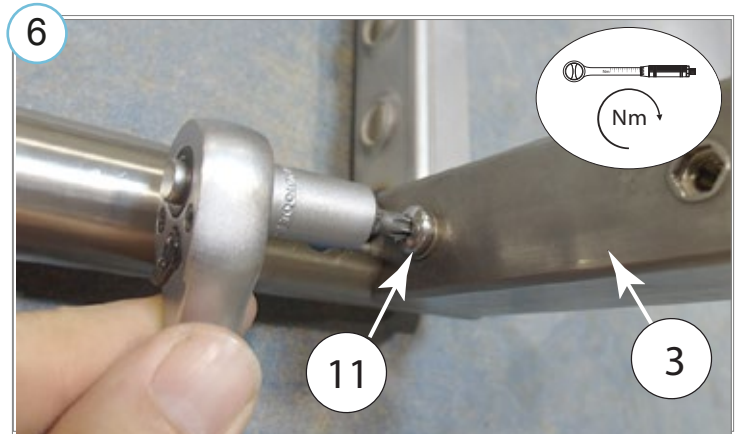
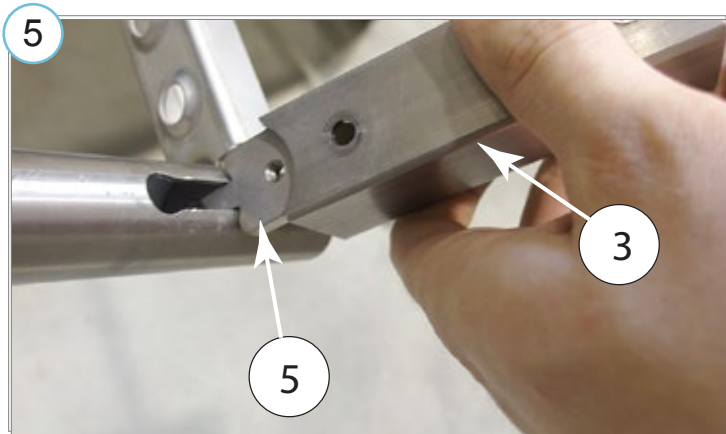
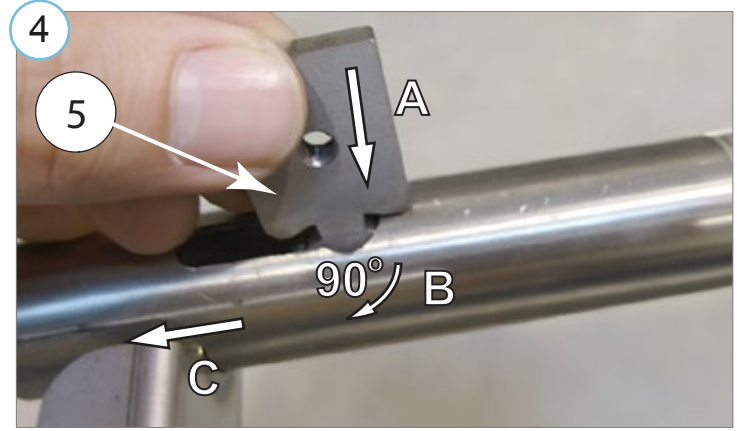
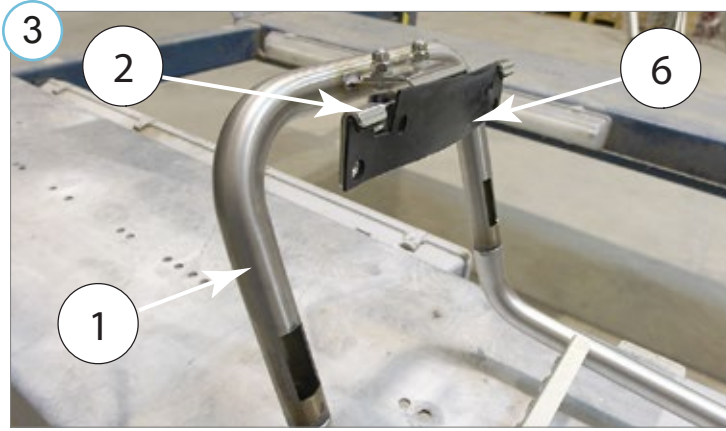
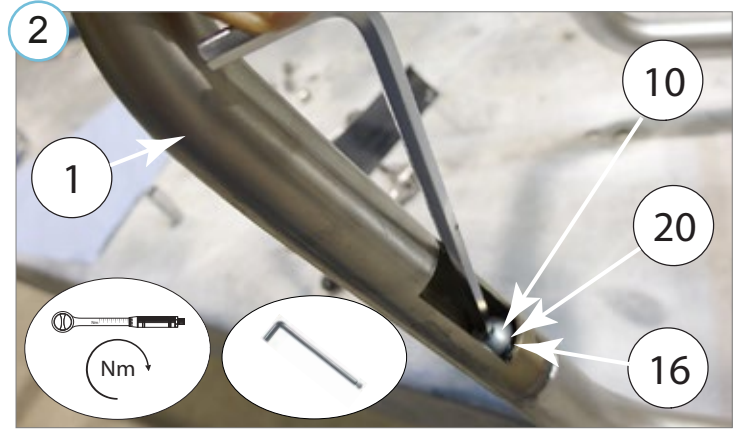
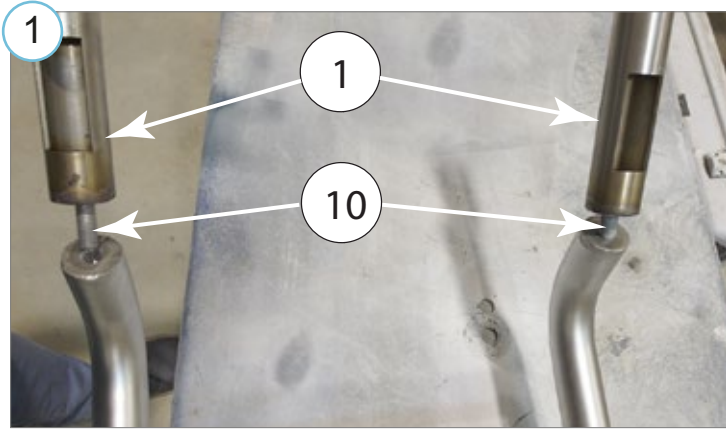

# Opel Vivaro / Renault Traffic 2014-

Redeli täienduskomplekt | Ladder extension, mounting set | Выдвижение лестницы, монтажный набор | Leit-  
er verlängerung, Befestigungssatz

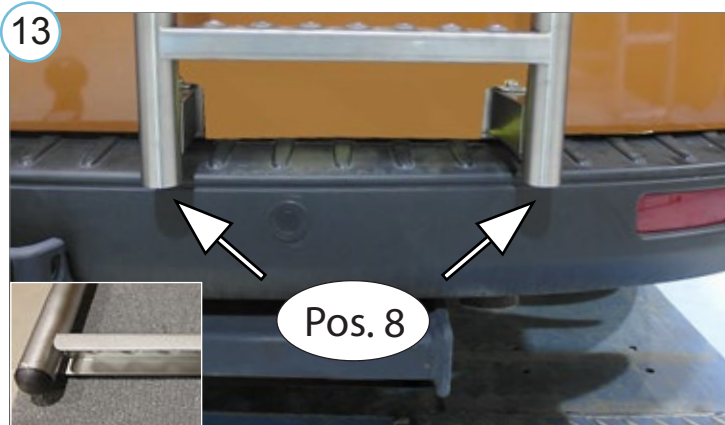
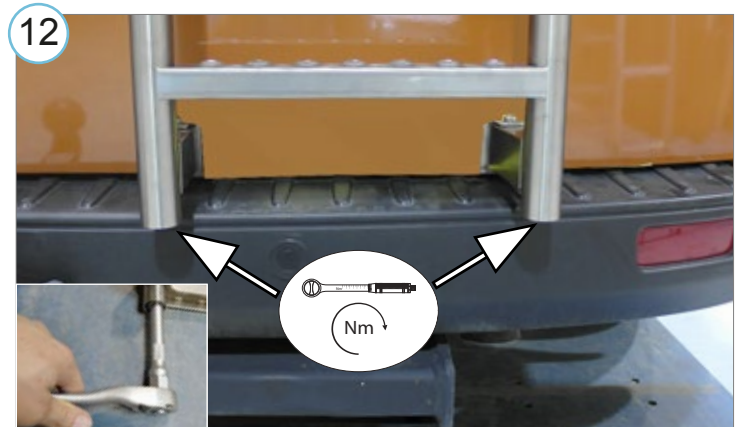
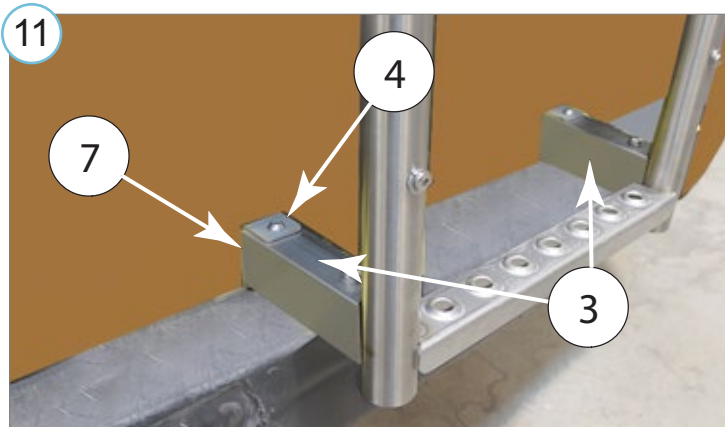
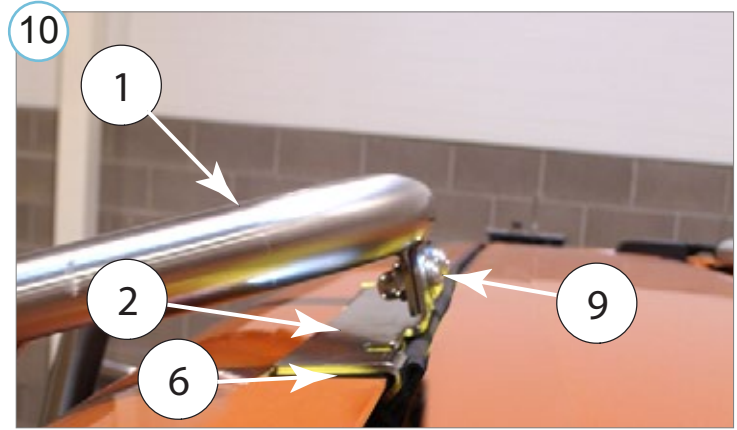
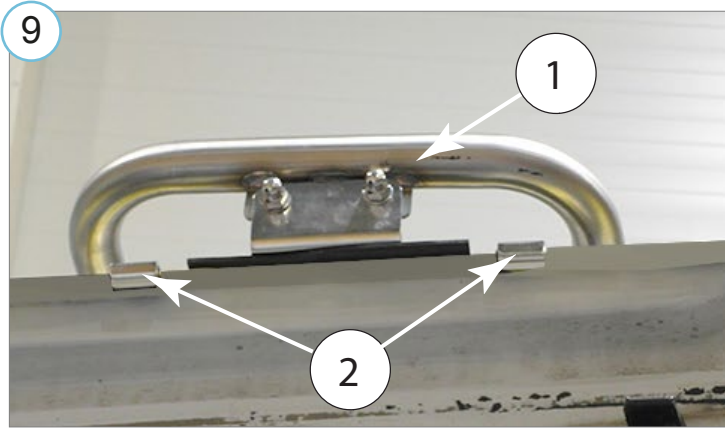

**15**

**NB!**

**Kasutage redelit AINULT  
suletud uksega**

— — —

**Use ladder ONLY with  
closed door**

— — —

**Используйте лестницу  
ТОЛЬКО с закрытой дверью**

— — —

**Verwenden Sie die Leiter  
NUR bei geschlossener Tür**

**Redeli maksimaalne  
kandevõime**

— — —

**Maximum load  
capacity of the ladder**

— — —

**Максимальная  
грузоподъемность  
лестницы**

— — —

**Maximale  
Tragfähigkeit  
der Leiter**

**120 kg**

**16**

1	2	3	4	5	6	7
8	9	10	11	12	13	14
15	16	17	18	19	20	21
22	23	24	25	26	27	28
29	30					

**1x**

• Kui METEC toode ei vasta Teile ootustele või kui on tegemist toote ebapiisava kvaliteediga, siis pretensioonid esitada lehel [www.metec.ee](http://www.metec.ee)  
 • If the METEC product does not meet Your expectations or if it is a product of insufficient quality, then you can submit a claim at [www.metec.ee](http://www.metec.ee)  
 • Если METEC продукт не соответствует Вашим ожиданиям или это продукт недостаточного качества, то претензию предъявить можно на сайте [www.metec.ee](http://www.metec.ee)  
 • Wenn METEC Produkt nicht Ihren Erwartungen entspricht oder wenn es um Qualitätsmängel geht, dann bitte die Ansprüche auf Seite [www.metec.ee](http://www.metec.ee) einreichen