





OUTBACKSOLUTIONS

Modular Roller Drawer Systems by ARB

Art. Nr.	Bezeichnung	Art. Nr.	Bezeichnung
RD1355	Rollschubladen	RDFR1045	Rollschubladen mit Rollboden
RD1045	Rollschubladen	RDFR945	Rollschubladen mit Rollboden
RD945	Rollschubladen	RF1355	Rollschubladen
RD845	Rollschubladen	RF1045	Rollschubladen
RD745	Rollschubladen	RF945	Rollschubladen
RDFR1355	Rollschubladen mit Rollboden		
 <p>Rollschubladen</p>		 <p>Rollschubladen mit Rollboden</p>	
		 <p>Rollboden</p>	

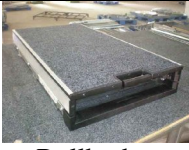
VERWENDEN SIE DIESE SCHUTZGEGENSTÄNDE BEIM EINBAU

Augenschutz		Gehörschutz	
-------------	---	-------------	---

VERWENDEN SIE FOLGENDE WERKZEUGE BEIM EINBAU:

Metrische Maul- und Nusschlüsselsets (6-17mm)	Bandmaß
Schraubendreher, Flach und Kreuzschlitz	Markierungsstift
Bohrmaschine, 13mm (1/2") Stärke	12mm, 10mm, 6mm & 4mm Bohrer
Sechskantschlüssel 4mm	Teppichmesser
Hammer	Flachfeile

ANMERKUNG: Mit 'WARNUNG' gekennzeichnete Warnhinweise im Montageprozess beziehen sich auf das Tragen von Schutzgegenständen und -kleidung, um Verletzungen und Beschädigungen beim Einbau vorzubeugen.

EINSTELLUNGEN BEIM ANZIEHEN DER MUTTERN:

Größe	Drehmoment in Nm	Drehmoment in lbft
M6	9Nm	4lbft
M8	22Nm	16lbft
M10	44Nm	32lbft
M12	77Nm	57lbft

Die Anleitungen sollen den Einbau der oben genannten Produkte unterstützen. Aufgrund des breiten Anwendungsbereichs des *Outback Solutions* Rollschubladensystems treffen nicht alle Abschnitte der vorliegenden Anleitung auf alle Installationsarten zu. Bitte lesen Sie sich vorab alle Abschnitte sorgfältig durch und entscheiden Sie dann, welcher Abschnitt für Ihre Anforderungen relevant ist.

Inhalt:

ABSCHNITT 1. Grundlegende Arbeitsschritte.....	5
ABSCHNITT 2. Detailzeichnungen der Oberteile	12
ABSCHNITT 3. Stärken und Größen der Abstandshalter.....	18
ABSCHNITT 4. Einbauanleitung 1355er Serie.....	19
ABSCHNITT 5. Einbauanleitung 1045er Serie.....	23
ABSCHNITT 6. Einbauanleitung 945er Serie.....	29
ABSCHNITT 7. Montage und Abschließen der Arbeiten.....	32
ABSCHNITT 8. Installation von Stapel-Schubladensystemen	33
ABSCHNITT 9. Installation von Einzel- und Sonderbausätzen	35
ABSCHNITT 10. Verbinden von zwei Rollböden	36

Warnung:

BEACHTEN SIE FOLGENDES:

Installation

- ◆ Dieses Produkt muss nach vorliegender Anleitung eingebaut werden.
- ◆ Verwenden Sie ausschließlich Werkzeuge, bei denen Sie Ihre Hände benutzen. Elektrische oder mit Druckluft betriebene Werkzeuge können zur Beschädigung der Schraubenköpfe und der Fahrzeuginnenausstattung führen.
- ◆ Es wird empfohlen, dass ausgebildete Fachkräfte die Installation des Produkts übernehmen.
- ◆ Die vorliegenden Anleitungen sind zum Publikationszeitpunkt auf dem aktuellen Stand. Für Änderungen, die sich aus Produktveränderungen durch Ihren Fahrzeughersteller ergeben, ist Outback Interiors Ltd. nicht verantwortlich.
- ◆ Einige Installationen erfordern Markierungsarbeiten und das Bohren von Löchern. Bitte arbeiten Sie sorgfältig, überprüfen Sie Ihre Messungen und Markierungen doppelt, bevor Sie die Bohrungen durchführen. Stellen Sie sicher, dass genügend Platz hinter den Bohrstellen besteht.
- ◆ Während der Installation muss fortwährend überprüft werden, dass alle Komponenten weiterhin einwandfrei funktionieren, z.B. Heckklappe, Türen usw.
- ◆ Arbeiten Sie stets vorsichtig und sorgfältig.

Betrieb

- ◆ Die Schubladen und Rollböden sollten nur auf dem Boden geöffnet und verwendet werden.
- ◆ Verwenden Sie immer die Schnappverschluss-Griffe, um die Schubladen und Rollböden zu öffnen und zu schließen.
- ◆ Entfernen Sie den Schlüssel vom Sicherheitsschloss, bevor Sie die Heckklappe des Fahrzeugs schließen. Nur so kann vermieden werden, dass der Schlüssel und die Fahrzeuginnenausstattung beschädigt werden.
- ◆ Gepäcksperrern sollten zum Schutz von Mitfahrern weitestmöglich installiert werden.
- ◆ Der Gepäckinhalt der Schubladen sollte möglichst gleichmäßig verteilt werden und das Gewicht von 100 kg nicht übersteigen.
- ◆ Der Gepäckinhalt von Rollböden sollte gleichmäßig verteilt werden und das Gewicht von 75 kg nicht übersteigen.

Allgemeine Pflege- und Wartungshinweise:

- ◆ Verwenden Sie einen sauberen Lappen und entfernen Sie regelmäßig überschüssiges Schmiermittel von Lagern und Schienen.
Anmerkung: Verwenden Sie dafür keine Schmiermittelentferner oder Reinigungsmittel.
- ◆ Fetten Sie die Lager- und Schienensysteme alle drei Monate mit einer geringen Menge Schmiermittel (z.B. CRC Schmiermittel). Schieben Sie die Rollschubladen mehrfach hinein und heraus und entfernen Sie die überschüssige Menge des Schmiermittels, um ein Ansetzen von Schmutz und Dreck zu verhindern. Die Pflegeschritte sollten in staubigen Gegenden häufiger durchgeführt werden.
- ◆ Schmutz- und Schlammrückstände auf dem Teppich sollten zunächst trocknen. Verwenden Sie anschließend eine harte Bürste zum Lockern des Schmutzes und saugen Sie ihn anschließend ab.
- ◆ Leichte Verschmutzungen können abgebürstet oder abgesaugt werden.
- ◆ Die Materialien des Schubladensystems sind wasserfest. Dennoch sollten Wasserrückstände immer sofort entfernt und getrocknet werden.

Betrieb:

- ◆ Zum Öffnen der Schubladen und Rollböden:
Stellen Sie sicher, dass das Schloss entriegelt ist und ziehen Sie den Griff des Schnappverschlusses hoch.
- ◆ Das Schubladensystem besitzt einen Rückrollschutzmechanismus, der das Zurückrollen der Schublade verhindert. Vollständiges Herausziehen der Schublade oder des Rollbodens entriegelt den Rückrollschutz. Die Schublade benötigt einen Druck von 14 kg zum Entriegeln des Rückrollschutzes. Ein Schlag mit der Handfläche auf die Teppichvorderseite entriegelt den Rückrollschutz und lässt das Schließen des Schubladensystems zu.
- ◆ Zum Schließen der Schubladen und Rollböden:
Die Schubladen und Rollböden besitzen einen Schnappverschluss. Drücken Sie die Schublade oder den Rollboden mit moderater Krafteinwirkung nach innen und der Verschluss rastet ein.
- ◆ Mit den mitgelieferten Schlüsseln können die Schubladen verschlossen werden. Rollböden können mit dem Sicherheitsriegel, der sich unter dem Schnappverschluss befindet, verschlossen werden. Mit dem Schlüssel kann der Sicherheitsriegel verschlossen werden.
- ◆ Entfernen Sie den Schlüssel vom Griff des Schnappverschlusses, bevor Sie die Heckklappe oder Hecktüre schließen, um Beschädigungen des Schlüssels oder der Fahrzeuginnenausstattung vorzubeugen.



Rollboden unverschlossen.







Rollboden verschlossen.



ABSCHNITT 1. Grundlegende Arbeitsschritte

LESEN UND VERSTEHEN SIE ALLE ARBEITSSCHRITTE, BEVOR SIE MIT DER INSTALLATION AM FAHRZEUG BEGINNEN.

<p>Anmerkung:</p> <ul style="list-style-type: none"> ◆ Vorn bezieht sich im Text auf die Fahrzeugvorderseite. Hinten bezieht sich auf die Fahrzeughinterseite. ◆ Montagekits werden mit jedem Bausatz ausgeliefert. Wenn zwei Bausätze montiert werden sollen, verwenden Sie die Montagekits für jeden Bausatz. Teile des Montagesatzes, die übrig sind, können ignoriert werden, sie für die Verwendung in anderen Fahrzeugtypen mitgeliefert worden. 	<div style="display: flex; align-items: center;"> <div style="border: 1px solid black; padding: 2px; margin-right: 5px;">Vorn</div>  <div style="border: 1px solid black; padding: 2px; margin-left: 5px;">Hinten</div> </div>
<p>Auspacken des Kartons; Herausheben des Bausatzes:</p>	<p>Verpackungsmaterialien sind recycelbar.</p> 
<p>1. Entfernen Sie die Verpackung vom Karton.</p>	
<p>2. Brechen Sie beide Enden vom Karton.</p>	
<p>3. Ziehen Sie den Bausatz heraus.</p>	

4. Entfernen Sie das innere Verpackungsmaterial vom Bausatz



Montagevorbereitung:

5. ENTFERNEN DES FESTEN BODENS

Verwenden Sie einen 4mm Inbusschlüssel, um den festen Unterboden vom Gehäuse zu entfernen. Schrauben Sie dazu die abgesenkten Schrauben aus beiden Seiten des Bodens.

Dies ermöglicht einen einfachen Zugang zur Durchführung von Mess-, Markierungs-, Bohr- und Schraubarbeiten.



Bausätze mit Rollböden erfordern keine Entfernung des Rollbodens. Das Herausschieben bis zum Anschlag schafft genügend Platz für die Mess-, Markierungs-, Bohr- und Schraubarbeiten.

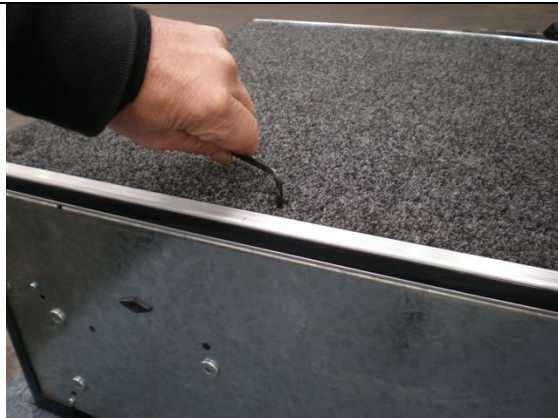

6. ENTFERNEN DES BODENS AM ROLLBODENSYSTEM.

Zum Öffnen des Rollbodens ziehen Sie den Schnappverschluss zurück.

Zum Entfernen des Bodens am Rollbodensystem ziehen sie es etwas heraus und entfernen Sie die Stopper von der Vorderseite des Bodens (VORN). Ziehen Sie den Boden ganz heraus und entfernen Sie ihn aus dem Gehäuse.



Der Boden lässt sich nur herausnehmen, wenn die Schiebe-Stopper entfernt wurden.

7. **ENTFERNEN DER SCHUBLADEN**

Verwenden Sie einen 10mm Steckschraubenschlüssel und entfernen Sie von der Schubladeninnenseite die 4 Schrauben und Unterlegscheiben des Schubladenstoppers. Entfernen Sie die Schrauben an der Vorderseite der Schublade (VORN).

Rollen Sie die Schublade aus dem Gehäuse, die Schubladenstopper fallen aus dem Gehäuse.

Verwenden Sie einen sauberen Lappen und reinigen Sie damit die Lager und Schienen von überschüssigem Schmiermittel.



Bewahren Sie die Stopper, Schrauben und Unterlegscheiben für den Wiedereinbau gut auf. Stellen Sie sicher, dass 6mm starke Unterlegscheiben beim Wiedereinbau verwendet werden.



Verwenden Sie keine Schmiermittelentferner oder Reinigungsmittel an den Lagern und Schienen.



8. **ZUSAMMENSCHRAUBEN DER BAUSÄTZE.**

Wenn zwei oder mehr Bausätze zusammen installiert werden sollen, müssen deren Gehäuse miteinander verschraubt werden.

Setzen Sie beide Bausätze auf ebenem Boden nebeneinander (z.B. Werkbank). Die Gehäuse sollten in ihren korrekten Einbaupositionen sein.



9. **SCHUBLADENBAUSATZ AN SCHUBLADENBAUSATZ.**

Verwenden Sie die Schraubelemente aus beiden Bausätzen. Verwenden Sie sechs (6) 6mm x 20mm Schrauben, zwölf (12) Unterlegscheiben und sechs (6) Muttern und schrauben Sie die Bausätze damit durch die sechs (6) jeweils 6mm starken Löcher fest.



Verwenden Sie 6mm starke Unterlegscheiben an den Schrauben und Muttern.

Die sechs (6) Bohrlöcher im Gehäuse besitzen jeweils zwei (2) Plastiknippel, die an jeder Seite herausragen.

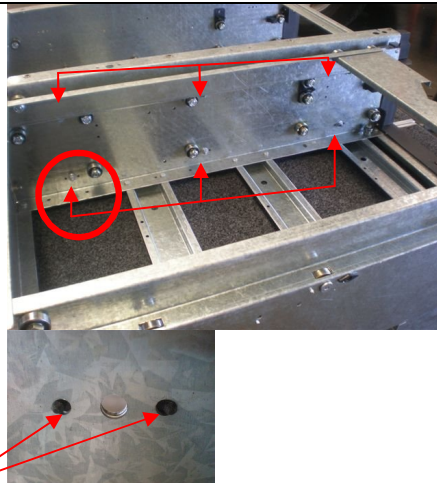

10. **SCHUBLADENBAUSATZ AN ROLLBODENBAUSATZ & ROLLBODENBAUSATZ AN ROLLBODENBAUSATZ**

Setzen Sie beide Bausätze auf ebenem Boden nebeneinander (z.B. Werkbank).

Verwenden Sie drei (3) 6mm x 20mm Schrauben, drei (3) Unterlegscheiben an beiden Seiten des Gehäuses und drei (3) Muttern und schrauben Sie die Bausätze damit durch die drei (3) jeweils 6mm starken Löcher fest.



Die drei (3) Bohrlöcher im Gehäuse besitzen jeweils zwei (2) Plastiknippel, die an jeder Seite herausragen.



11. UMSETZEN DES OBERTEILS

Es ist gegebenenfalls notwendig, den unteren Bereich des Oberteils umzusetzen (dieser ist mit der Unterseite des Gehäuses verbunden). Schlagen Sie die korrekten Maße für Ihr Fahrzeug nach, siehe **Abschnitt 2: Detailzeichnungen der Bausätze**. Sie benötigen die Maße für die vorderen und hinteren (VORN und HINTEN) Bereiche des Oberteils.

12. Sobald Sie die korrekten Maße für Ihr Fahrzeug nachgeschlagen haben, messen Sie mit einem Maßband von der **äußeren** Kante des Plastikrahmens. Verwenden Sie einen Markierstift und markieren Sie entlang des Lagerkanals.



Das Foto zeigt eine Doppelinstallation. Die Oberteile wurden zur besseren Sichtbarkeit entfernt.

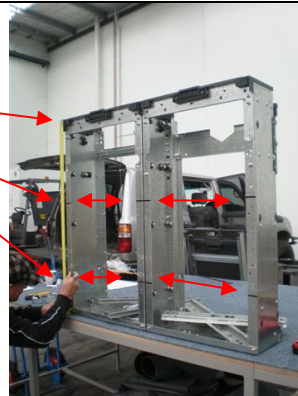

13. Verwenden Sie eine Ratsche, einen 10mm Nuss und einen 10mm Maulschlüssel und entfernen Sie die Oberteile.

Positionieren Sie die Oberteile so, dass die Mitte der Oberteile über der in Arbeitsschritt 12 markierten Position ist. Im Gehäuse sind Löcher zum Verschrauben bereits vorgesehen.



Die Mitte der Oberteile **muss** mit den Markierungen übereinstimmen.

Stellen Sie sicher, dass die Schraubköpfe innerhalb und die Muttern außerhalb des Gehäuses sind.



14. Verwenden Sie einen Hammer und klopfen Sie die C-förmigen Kanäle in die Oberteile, bis sie gleichmäßig anliegen.

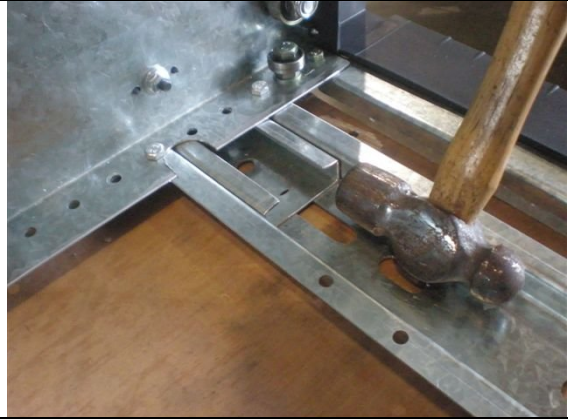

15. **EINE BESCHREIBUNG ZUR INSTALLATION VON EINZEL-, DOPPEL- UND MEHRFACHBAUSÄTZEN IST IN DIESEM ABSCHNITT NICHT BEINHALTET**



Die Einbauanleitungen in diesem Abschnitt beziehen sich auf Doppelbausatz-Installationen. Doppelbausätze besitzen Fixpunkte an der linken Seite eines Bausatzes und auf der rechten Seite des anderen Bausatzes. Zur Installation von Einzel-, Doppel- und Mehrfachbausätzen bei Fahrzeugen, die in diesem Abschnitt nicht vorhanden sind, beziehen Sie sich bitte auf **Abschnitt 9: Installation von Einzel- und Sonderbausätzen.**









Einzelbausätze müssen mit vier (4) Abstandshaltern und vier (4) 10mm Schrauben befestigt werden. Vorsicht ist bei der Auswahl der Befestigungsstellen im Fahrzeug geboten.



Der Installateur muss passende Positionen für die Verschraubung im Boden auswählen. Überprüfen Sie alle Messungen und sorgen Sie für genügend Platz unter den Bohrlöchern, bevor Sie die Bohrungen durchführen.

16. Verwenden Sie einen Markierungsstift, um die Positionen für die Schraublöcher an der Vorder- (VORN) und Hinterseite (HINTEN) zu markieren. Konsultieren Sie Abschnitt 2 für Fahrzeugspezifische Maße.

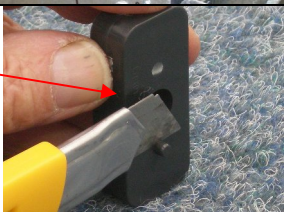

<p>17.  Die folgenden Schritte sollten zusammen mit dem Abschnitt gelesen werden, der sich auf Ihren Bausatz und Ihr Fahrzeug bezieht. Siehe Seite 2; Abschnitte 4, 5 oder 6. Lesen Sie den für Sie zutreffenden Abschnitt bevor Sie fortfahren.</p>	
<p>18. Entfernen der Zierleiste: Um herauszufinden, ob ein Entfernen der Zierleiste bei Ihrer Installationsart notwendig ist, lesen Sie Abschnitt 3.</p> <p> Entfernen Sie die Zierleiste nicht, wenn es nicht in Abschnitt 3 vorgeschrieben ist.</p>	
<p>19. Wenn die Zierleiste entfernt werden muss, biegen Sie die Leiste vor und zurück. Schneiden Sie sie dann mit einem Teppichmesser vom hinteren Ende des Gehäuses ab.</p> <p> Entfernen Sie die Zierleiste nicht, wenn es nicht in Abschnitt 3 vorgeschrieben ist.</p>	
<p>20. Feilen Sie den Schnittpunkt leicht ab.</p>	
<p>21. Feilen Sie vorsichtig herum, um weiße Plastikrückstände zu entfernen.</p>	
<p>22. Bei einigen Abstandshaltern müssen die Pins vom letzten Abstandshalter abgeschnitten werden – siehe Abbildung.</p>	

23. Montieren Sie die Abstandshalter, setzen Sie sie zusammen. Montieren Sie die Abstandshalter am Bausatz, indem Sie sie auf die vorgesehenen Steckplätze setzen (Ecke, Unterseite am hinteren Gehäusebereich). Beziehen Sie sich auf Abschnitt 3 für Fahrzeugspezifische Angaben.



Fehlerhafte Montage der Abstandshalter an der Unterseite des Gehäuses führt zum Verziehen des Gehäuses und zum Verlust der Garantie. Lesen Sie Abschnitt 3 für Fahrzeugspezifische Angaben.



Entfernen Sie **nicht** die Pins vom letzten Abstandshalter.



Entfernen Sie die Pins vom letzten Abstandshalter.

24. Montieren Sie die Abstandshalter an der Unterseite der Schnappverschlüsse. Beziehen Sie sich auf Abschnitt 3 für Fahrzeugspezifische Angaben.



Beziehen Sie sich auf Abschnitt 2 für Fahrzeugspezifische Angaben.

25. Verwenden Sie einen Markierungsstift, um diejenigen Positionen an der Oberseite von Oberteil A und B zu markieren, an denen die Schrauben durchkommen.

Abstandshalter müssen sich in der Mitte von Bodenrippen oder über frei verwendbaren Schraublöchern befinden.

Sobald installiert, positionieren Sie die Abstandshalter über den Markierungen.



Wenn Sie einen Bausatz mit einem Rollboden installieren, rollen Sie den Boden vollständig heraus. Dies verschafft ausreichend Platz zum Befestigen, Markieren und Bohren.

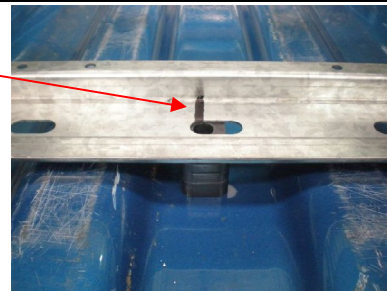

- Abstandshalter in der Mitte von Bodenrippen oder über frei verwendbaren Schraublöchern
- Markierungen an den Löchern der Abstandshalter

ABSCHNITT 2. Detailzeichnungen der Oberteile

945er Serie - Montagedetails der Oberteile

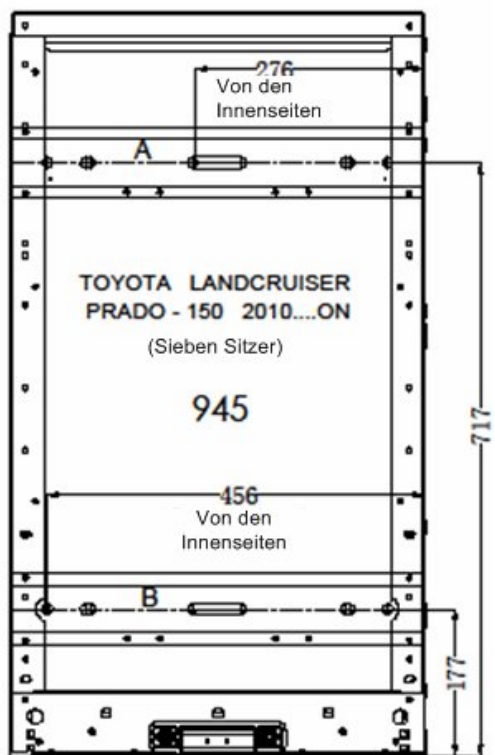
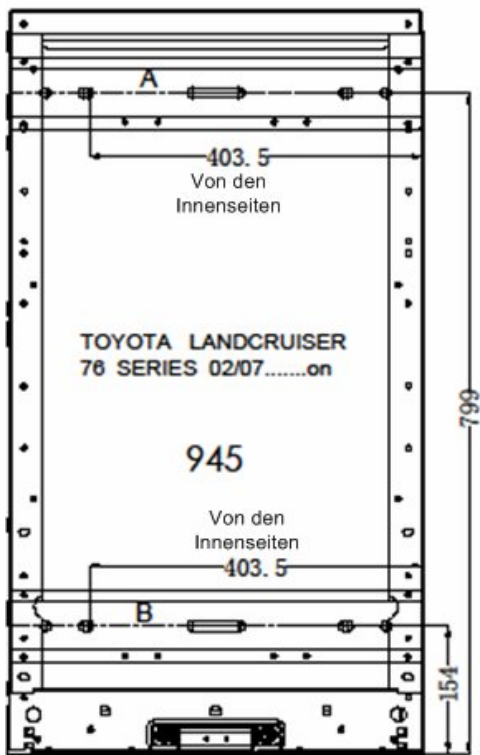
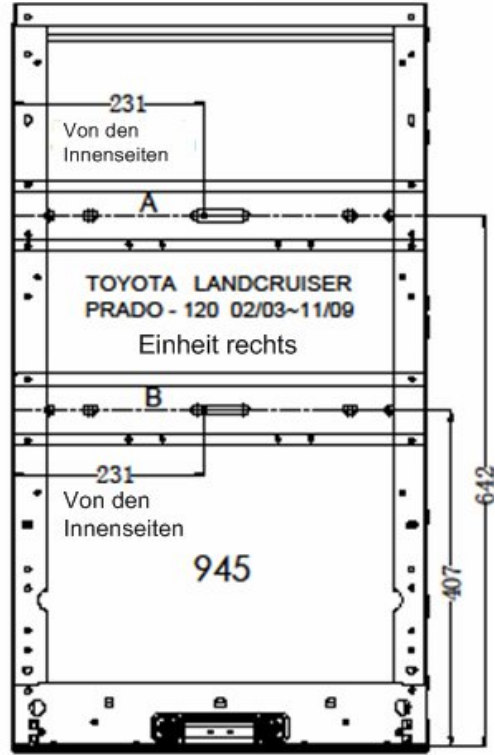
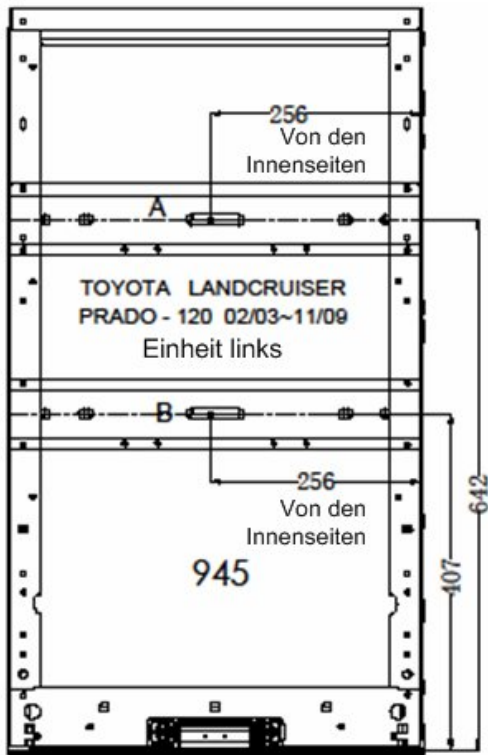

1045er Serie - Montagedetails der Oberteile

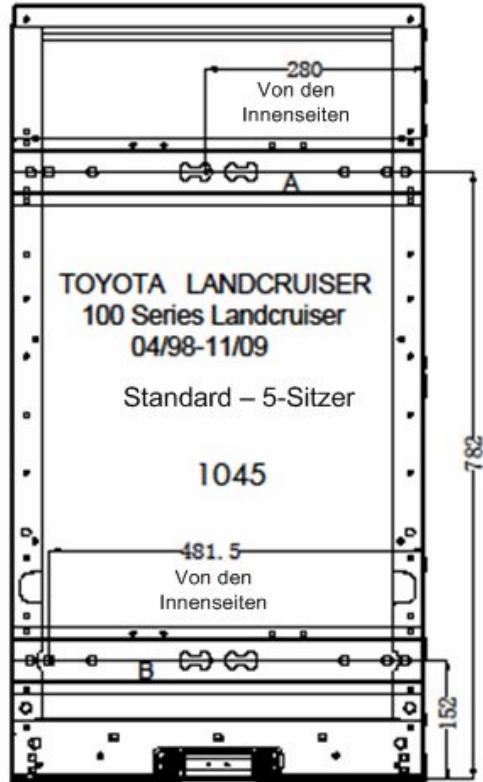
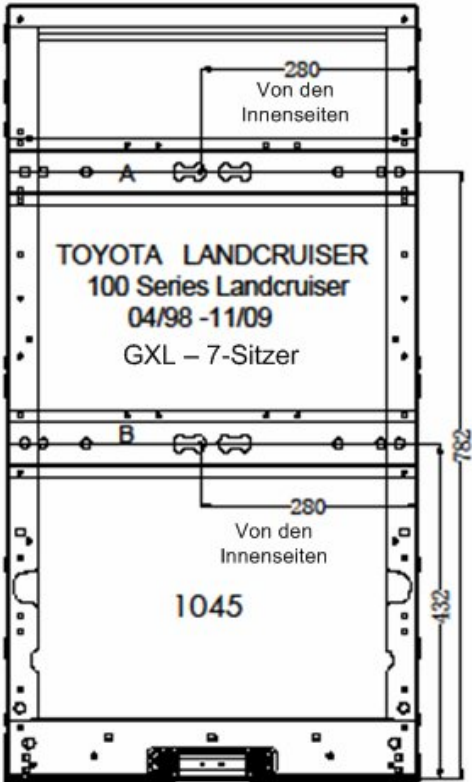
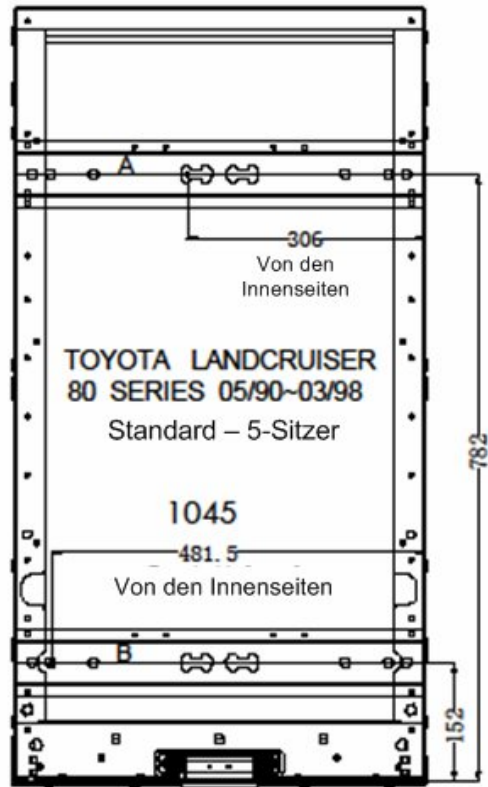
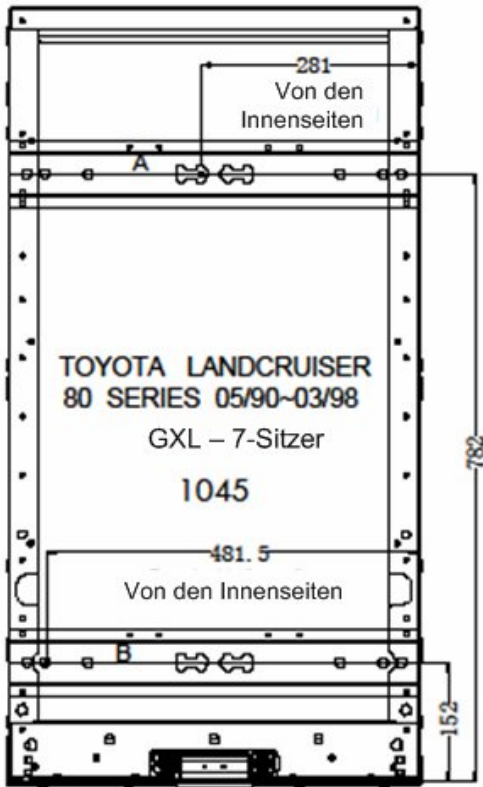

1045er Serie - Montagedetails der Oberteile

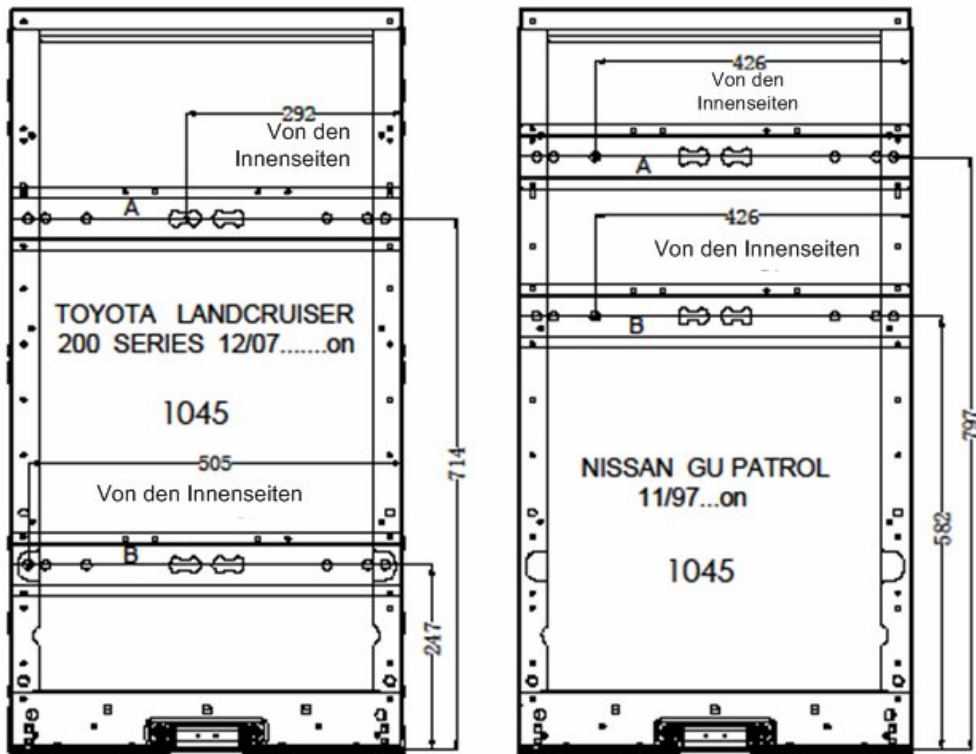

1355er Serie - Montagedetails der Oberteile

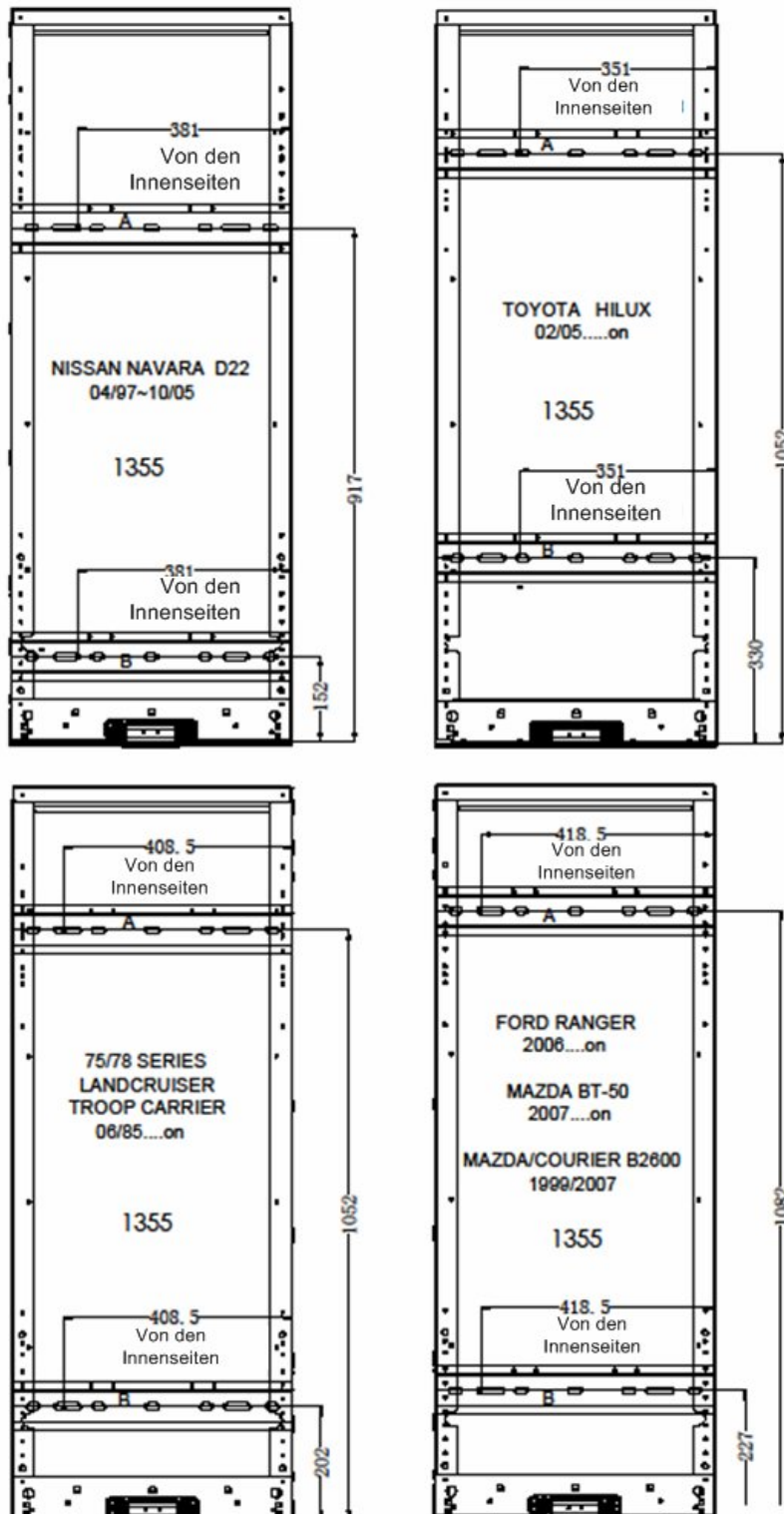

1355er Serie - Montagedetails der Oberteile

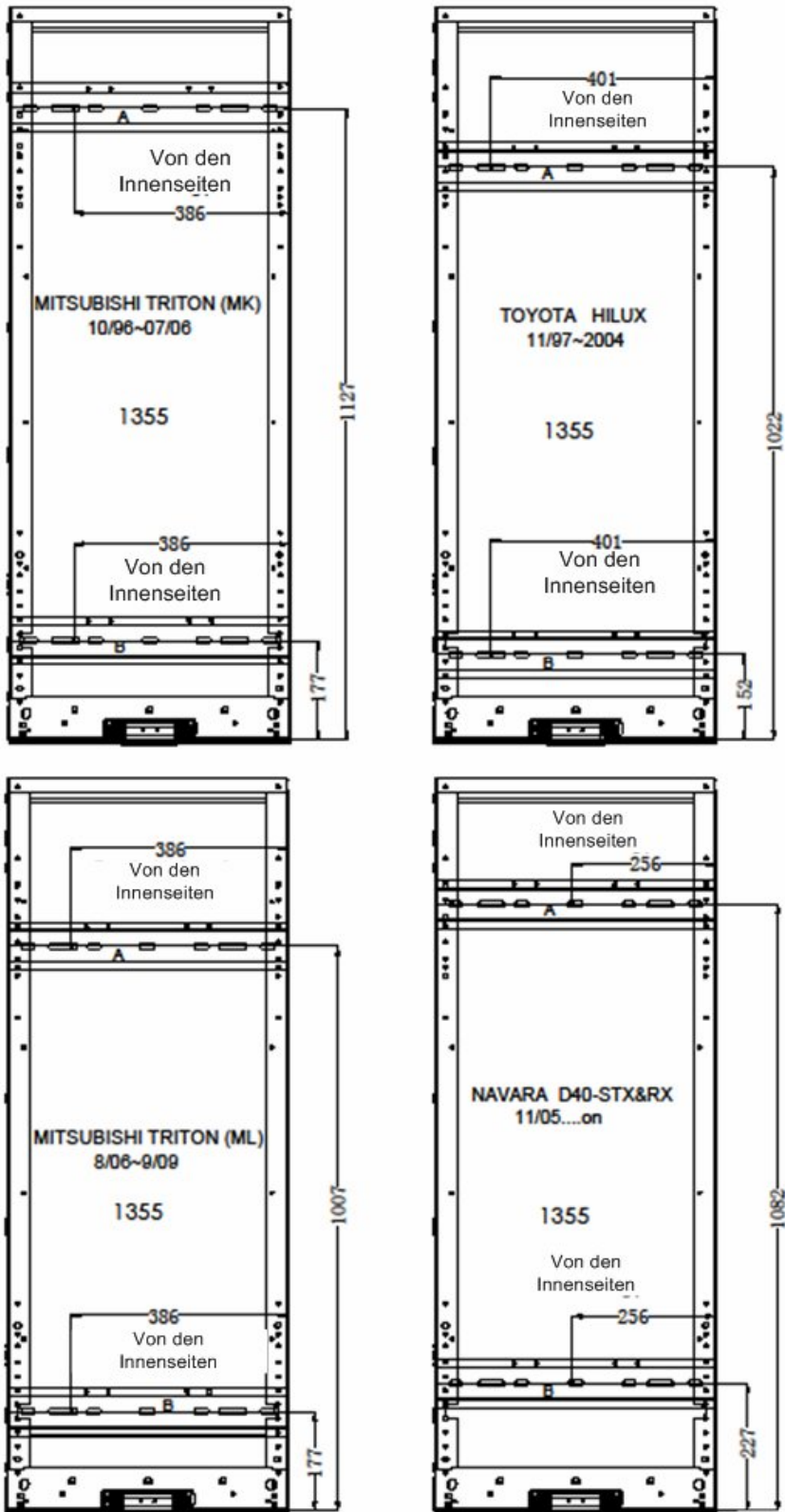

1355er Serie - Montagedetails der Oberteile

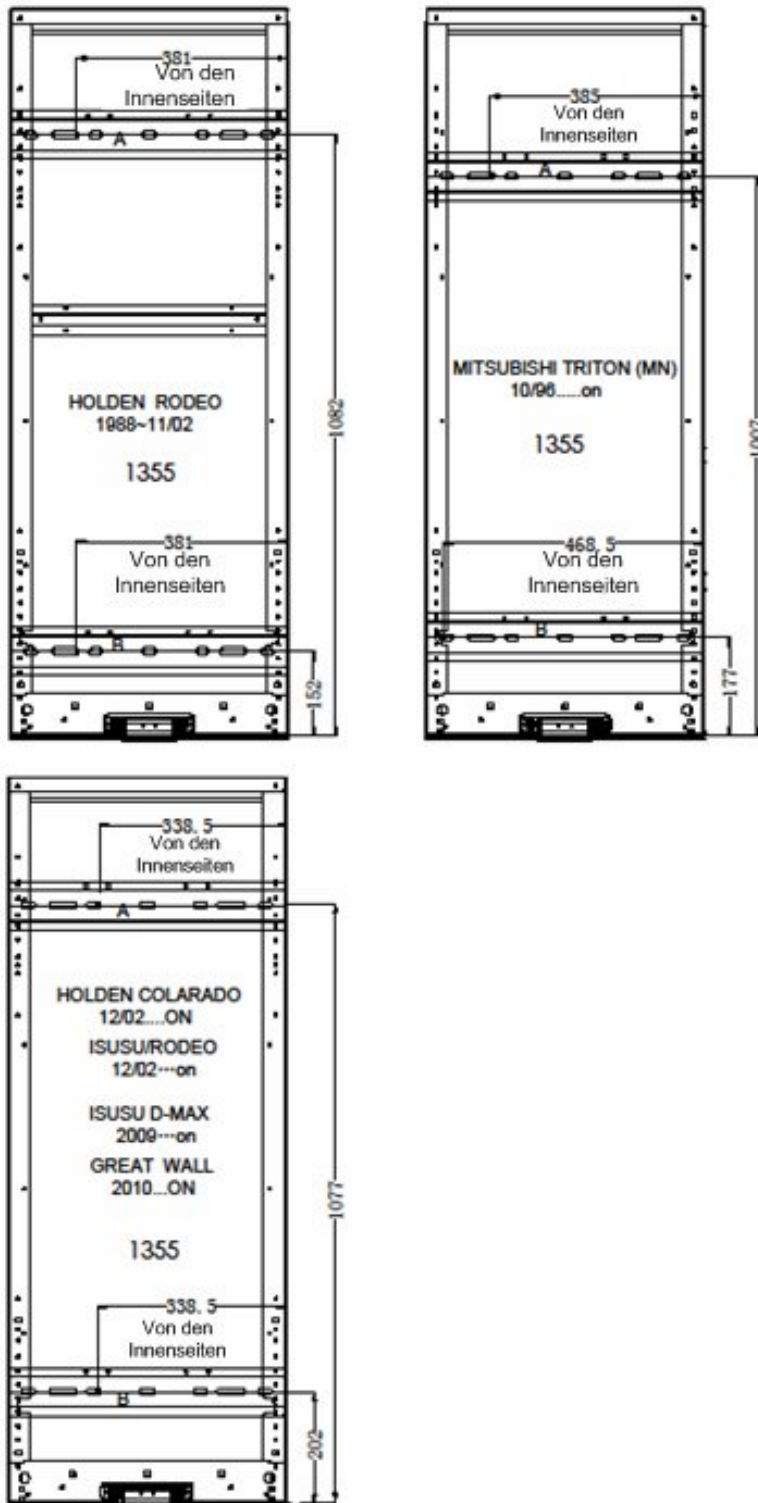

ABSCHNITT 3. Stärken und Größen der Abstandshalter

FAHRZEUGMODELL:	FAHRZEUGSPEZIFISCHE MASSE, MONTAGE AM FAHRZEUG HINTEN.	POSITION UNTER OBERTEIL "A"	POSITION UNTER OBERTEIL "B"	ANBRINGUNG AN HINTEREN, UNTEREN ECKEN DES GEHÄUSES	ANBRINGUNG AN UNTERSEITE DES SCHNAPPVERSCHLUSSES	ENTFERNEN DES KANTENSTREIFENS
		ENTFERNEN der Pins von letzten Abstandshaltern	ENTFERNEN der Pins von letzten Abstandshaltern	KEIN ENTFERNEN der Pins von Abstandshaltern	ENTFERNEN der Pins von letzten Abstandshaltern	JA/NEIN
1355 SERIE:						
TOYOTA HILUX - ab 2005	390mm von Hecktüre	2- 15MM (2 - 1x10mm 1x5mm)	2- 15MM (2 - 1x10mm 1x5mm)	4- 6MM (4 - 1x6mm)	2- 6MM (2 - 1x6mm)	JA
TOYOTA HILUX - 11/97 bis 12/04	190mm von Hecktüre	2- 12MM (2 - 2x6mm)	2- 12MM (2 - 2x6mm)	4- 6MM (4 - 1x6mm)	2- 6MM (2 - 1x6mm)	JA
NISSAN NAVARA D40 STX (Spanish Tub) - ab 09/05	290mm von Hecktüre	2- 20MM (2 - 10mm)	2- 20MM (2 - 10mm)	4- 18MM (4 - 3x6mm)	2- 12MM (2 - 2 x 6mm)	NEIN
NISSAN NAVARA D40 DX (Thai Tub) - ab 09/05	290mm von Hecktüre	2- 15MM (2 - 1x10mm 1x5mm)	2- 15MM (2 - 1x10mm 1x5mm)	4- 15MM (4 - 1x10mm 1x5mm)	2- 12MM (2 - 2 x 6mm)	NEIN
NISSAN NAVARA D22 - 04/97 bis 10/05	195mm von Hecktüre	2- 15MM (2 - 1x10mm 1x5mm)	2- 15MM (2 - 1x10mm 1x5mm)	4- 15MM (4 - 1x10mm 1x5mm)	2- 12MM (2 - 2 x 6mm)	JA
HOLDEN RODEO & COLORADO - ab 12/00	245mm von Hecktüre	2- 15MM (2 - 1x10mm 1x5mm)	2- 15MM (2 - 1x10mm 1x5mm)	4- 16MM (4 - 1X6mm 1x10mm)	2- 20MM (2 - 2x10mm)	JA
RODEO DUAL CAB - 1988 bis 11/02	195mm von Hecktüre	2- 12MM (2 - 2x6mm)	2- 12MM (2 - 2x6mm)	4- 12MM (4 - 2X6MM)	2- 6MM (2 - 1x6mm)	JA
ISUZU D-MAX DUAL CAB - ab 2009	195mm von Hecktüre	2- 12MM (2 - 2x6mm)	2- 12MM (2 - 2x6mm)	4- 12MM (4 - 2X6MM)	2- 6MM (2 - 1x6mm)	JA
GREAT WALL - ab 2010	195mm von Hecktüre	2- 12MM (2 - 2x6mm)	2- 12MM (2 - 2x6mm)	4- 12MM (4 - 2X6MM)	2- 6MM (2 - 1x6mm)	JA
MITSUBISHI TRITON MN - ab 10/09	250mm von Hecktüre	2- 15MM (2 - 1x10mm 1x5mm)	2- 15MM (2 - 1x10mm 1x5mm)	4 - 5MM (4 - 1x5mm)	4 - 5MM (4 - 1x5mm)	JA
MITSUBISHI TRITON ML - 08/06 bis 09/09	220mm von Hecktüre	2- 15MM (2 - 1x10mm 1x5mm)	2- 15MM (2 - 1x10mm 1x5mm)	4 - 10MM (4 - 1x10mm)	2- 6MM (2 - 1x6mm)	JA
MITSUBISHI TRITON MK - 10/96 bis 07/06	250mm von Hecktüre	2- 15MM (2 - 1x10mm 1x5mm)	2- 15MM (2 - 1x10mm 1x5mm)	4 - 5MM (4 - 1x5mm)	4 - 5MM (4 - 1x5mm)	JA
FORD RANGER - ab 2006	265mm von Hecktüre	2- 12MM (2 - 2x6mm)	2- 12MM (2 - 2x6mm)	4- 12MM (4 - 2X6MM)	2- 6MM (2 - 1x6mm)	JA
MAZDA BT-50 - ab 2007	265mm von Hecktüre	2- 12MM (2 - 2x6mm)	2- 12MM (2 - 2x6mm)	4- 12MM (4 - 2X6MM)	2- 6MM (2 - 1x6mm)	JA
MAZDA/ COURIER B2600 - 1999 bis 2007	265mm von Hecktüre	2- 12MM (2 - 2x6mm)	2- 12MM (2 - 2x6mm)	4- 12MM (4 - 2X6MM)	2- 6MM (2 - 1x6mm)	JA
LANDCRUISER TROOP CARRIER - ab 1985	SIEHE ABSCHNITT 4	2- 15MM (2 - 1x10mm 1x5mm)	2- 15MM (2 - 1x10mm 1x5mm)	4 - 10MM (4 - 1x10mm)	2- 6MM (2 - 1x6mm)	JA
1045 SERIE:						
200 SERIES LANDCRUISER	SIEHE ABSCHNITT 5	2 - 30MM (3x10mm)	2 - 20MM (2x10mm)	4 - 15MM (4- 1x10mm) (4- 1x5mm)	-	JA
100 SERIES LANDCRUISER	SIEHE ABSCHNITT 5	2 - 15MM (2 - 1x10mm) (2 - 1x5mm)	2 - 20MM (2x10mm)	-	-	JA
80 SERIES LANDCRUISER GXL	SIEHE ABSCHNITT 5	2 - 15MM (2 - 1x10mm) (2 - 1x5mm)	2 - 15MM (2 - 1x10mm) (2 - 1x5mm)	-	-	JA
80 SERIES LANDCRUISER GXL	SIEHE ABSCHNITT 5	2 - 10MM (2 - 1x10mm)	2 - 15MM (2 - 1x10mm) (2 - 1x5mm)	-	-	JA
NISSAN PATROL GU	SIEHE ABSCHNITT 5	2 - 20MM (2x10mm)	2 - 15MM: (2 - 1x10mm) (2 - 1x5MM)	-	-	JA
945 SERIE:						
76 SERIES LANDCRUISER WAGON	SIEHE ABSCHNITT 6	2 - 20MM (2 - 2x10mm)	2 - 20MM (2 - 2x10mm)	4 - 20MM (4 - 2x10mm)	2 - 24MM (2 - 4x6mm)	JA
PRADO 120 - 2005 bis 11/09	SIEHE ABSCHNITT 6	2 - 25MM (2 - 2x10mm) (2 - 1x5mm)	2 - 30MM (2 - 3x10mm)	4 - 20MM (4 - 2x10mm)	2 - 12MM (2 - 2x6mm)	NEIN
BEI FAHRZEUGEN, DIE NICHT AUFGEListET SIND, SIEHE SEPARATE ANLAGE FÜR NEUE MODELLE						

ABSCHNITT 4. Einbauanleitung 1355er Serie

TROOP CARRIER: ab 06/85

75/78er SERIE LANDCRUISER T

TOYOTA HILUX: 11/97 - 2004

TOYOTA HILUX: ab 02/05

NISSAN NAVARA D22: 04/97 - 10/05

NISSAN NAVARA D40-STX & RX: ab 11/05

MITSUBISHI TRITON MK: 10/96 - 07/06

MITSUBISHI TRITON ML: 08/06 - 09/09

MITSUBISHI TRITON MN: ab 10/09

HOLDEN RODEO: 1988 - 11/02

HOLDEN COLORADO: ab 12/02

ISUSU RODEO: ab 12/02





ISUSU D-MAX: ab 2009

GREAT WALL: ab 2009

MAZDA/ COURIER B2600: 1999- 2007

MAZDA BT-50: ab 2007

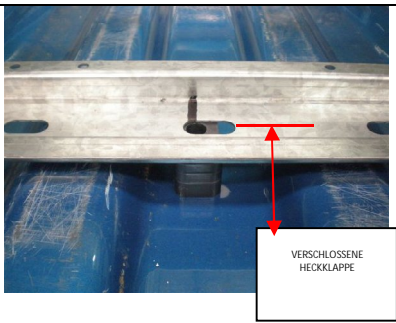
FORD RANGER: ab 2006

<p>27.  Stellen Sie sicher, dass die Arbeitsschritte 5–26 ausgeführt wurden.</p>	
<p>28. Lassen Sie sich beim Hineinheben des Gehäuses in das Fahrzeug helfen. Beschädigen/Zerkratzen Sie nicht die Innenausstattung und Lackierung.</p>	 <p>VORSICHT BEIM HEBEN</p>
<p>29. Stellen Sie das Gehäuse ins Fahrzeug. Messen Sie den Abstand von der Mitte der 10mm starken Montagelöcher der hinteren Oberteile bis zum Metall der Hecktüre (während diese geschlossen ist). Schlagen Sie in Abschnitt 3 – Stärken und Größen der Abstandshalter die Fahrzeugspezifischen Maße nach.</p> <p> Anmerkung: <u>Passen Sie die Maße an, wenn Ihre Hecktüre Aufbauten o.ä. besitzt.</u></p>	
<p>30. Setzen Sie 4 der beiliegenden Abstandshalter mittig auf die Fahrzeug-Bodenrippen - unter die markierten Löcher der Oberteile A und B. Siehe Abschnitt 3 – Stärken und Größen der Abstandshalter für Fahrzeugspezifische Abstandshaltergrößen. Richten Sie die markierten Löcher der Oberteile bündig an den Löchern der Abstandshalter aus – siehe Arbeitsschritt 26.</p>	
<p>31. Positionierung des Gehäuses im Fahrzeug:</p> <p> Doppelbausätze: Vermessen Sie mit einem Metalllineal einen gleichmäßigen Abstand zwischen den Schienenkanälen und den beiden Fahrzeugaußenseiten.</p> <p>Einzelbausatz: Vermessen Sie mit einem Metalllineal einen gleichmäßigen Abstand zwischen den Schienenkanälen und der Außenseite des Fahrzeugs.</p>	
<p>32.  Überprüfen Sie alle Messungen gründlich und stellen Sie sicher, dass genügend Platz hinter den Bohrlöchern besteht, bevor Sie Markierungen für Bohrlöcher machen oder bohren.</p>	

<p>Schieben Sie die Schubladen hinein, schließen Sie die Hecktüre und überprüfen Sie, dass genügend Abstand besteht. Ziehen Sie die Schubladen wieder heraus.</p>	
<p>33. Setzen Sie das Gehäuse in die korrekte Position. Nehmen Sie einen Stift und markieren Sie die Bohrlöcher am Fahrzeugboden. Machen Sie die Markierungen durch die Abstandshalter, die sich auf den Bodenrippen unter den Oberteilen A und B befinden.</p>	
<p>34. Heben Sie das Gehäuse aus dem Fahrzeug heraus, um genügend Platz für die Bohrungen zu schaffen. Nehmen Sie die Abstandshalter ab. Bohren Sie mit einem 4mm Bohrer Führungsbohrungen an den markierten Bohrstellen des Fahrzeugbodens durch. Führen Sie anschließend die Bohrungen mit einem 6mm und einem 10mm Bohrer durch.</p>	
<p>35. Heben Sie das Gehäuse zurück in das Fahrzeug. Richten Sie die markierten Bohrlöcher der Oberteile bündig mit den gebohrten Löchern am Fahrzeugboden aus. Setzen Sie die Abstandshalter wieder unter die Oberteile A und B. Überprüfen Sie, dass sich das Gehäuse mittig zentriert im Fahrzeug befindet (siehe Arbeitsschritt 31). Schrauben Sie das Gehäuse am Fahrzeugboden fest. Verwenden Sie dafür vier (4) 10mm x 60mm Schrauben sowie Unterlegscheiben mit wasserfesten Scheiben und Nyloc Muttern.</p> <p> Stellen Sie sicher, dass die hinteren Abstandshalter korrekt ausgerichtet sind (unter jeder der hinteren Bausatzecken). Siehe Arbeitsschritte 24 und 25.</p>	

**Fahrzeugspezifische Anleitungen für 75er SERIE LANDCRUISER TROOP CARRIER
- ab 06/85**

Bohren der Schraublöcher

Entfernen Sie den hinteren Metallmatten-Schutzstreifen und heben Sie die Bodenmatte etwa 300mm an. Es befinden sich zwei Gummistopfen im Fahrzeugboden – etwa 900mm bzw. 250mm von hinten entfernt. Entfernen Sie die Gummistopfen, ersetzen Sie die Matte und stechen Sie mit einem Schraubendreher Löcher durch die Matte in die Löcher der Gummistopfen.

Setzen Sie das Gehäuse in das Fahrzeug auf die Bodenmatte. Lassen Sie sich dabei von jemandem helfen.
Anmerkung: Arbeiten Sie beim Heben und Positionieren vorsichtig und stellen Sie sicher, dass Sie die Fahrzeuginnenausstattung nicht zerkratzen.

Positionieren Sie die markierten Bohrlöcher des Oberteils B über den zwei (2) Löchern, die Sie in die

Bodenmatte gestoßen haben. Drücken Sie zwei (2) 10mm x 60mm Schrauben durch die Löcher, halten Sie das Gehäuse dabei in seiner Position. Positionieren Sie das Gehäuse mittig zentriert im Fahrzeug. Überprüfen Sie alle Messungen nochmals und stellen Sie sicher, dass genügend Platz unterhalb der Bohrstellen besteht.

Bohren Sie beim Oberteil A mit einem 10mm Bohrer in der Mitte der beiden (2) markierten Löcher. Entfernen Sie die Bohrrückstände, indem Sie den Bohrer schnell nach oben ziehen. Entfernen Sie die beiden (2) 10mm Schrauben, die das Oberteil B fixieren.

Setzen Sie die vier (4) mitgelieferten 15mm Abstandhalter längswärts auf die Bodenmatte, unter die Bohrlöcher der Oberteile A und B.

Schrauben Sie die Oberteile A und B **handfest** mit vier (4) 10mm x 60mm Schrauben, Federscheiben, zwei 10mm x 75mm x 40mm Flach-Distanzscheiben und wasserfesten Scheiben und Nyloc Muttern unter dem Fahrzeug fest.

Drücken Sie das Gehäuse so weit wie möglich zur **Vorderseite** des Fahrzeugs. Überprüfen Sie, dass das Gehäuse zentriert im Fahrzeug steht (siehe Arbeitsschritt 31). Ziehen Sie jetzt alle Schrauben **fest** an.

ABSCHNITT 5. Einbauanleitung 1045er Serie





200er SERIE LANDCRUISER: ab 12/07

100er SERIE LANDCRUISER: 04/98 bis 11/07

80er SERIE LANDCRUISER: 01/95 bis 03/98

NISSAN PATROL GU: ab 11/97

LESEN UND VERSTEHEN SIE DIE ANLEITUNGEN, BEVOR SIE DIE MONTAGE IM FAHRZEUG VORNEHMEN.

<p>36.  Stellen Sie sicher, dass die Arbeitsschritte 5–27 ausgeführt wurden. Lesen und befolgen Sie Arbeitsschritte 37 bis 43 sowie die Fahrzeugspezifischen Anleitungen, bevor Sie fortfahren.</p>	
<p>37. Lassen Sie sich beim Hineinheben des Gehäuses in das Fahrzeug helfen. Beschädigen/Zerkratzen Sie nicht die Innenausstattung und Lackierung. Setzen Sie das Gehäuse über freie Löcher.</p> <p> Schlagen Sie in Abschnitt 3 – Stärken und Größen der Abstandhalter die Fahrzeugspezifischen Maße nach.</p>	
<p>38. Positionieren Sie das Gehäuse mittig zentriert im Fahrzeug:</p> <p> Doppelbausätze: Legen Sie ein Metalllineal an der Außenseite des Gehäuses an. Vermessen Sie einen gleichmäßigen Abstand zwischen der <u>Außenseite</u> des Metalllineals und den beiden Fahrzeugaußenseiten.</p> <p>Einzelbausatz: Vermessen Sie mit einem Metalllineal einen gleichmäßigen Abstand zwischen der <u>Außenseite</u> des Metalllineals und den beiden Fahrzeugaußenseiten.</p>	
<p>39. Wenn Sie einen Bausatz mit Rollboden installieren, rollen Sie den Rollboden vollständig heraus. Dies stellt genügend Platz für die Installation und Durchführung der Bohrungen zur Verfügung.</p> <p> Bohren der Schraublöcher, falls notwendig: Richten Sie sich nach den Fahrzeugspezifischen Anleitungen. <u>Überprüfen Sie alle Messungen sorgfältig und stellen Sie sicher, dass genügend Platz unterhalb der Bohrstellen besteht, bevor Sie Bohrungen durchführen.</u></p>	

<p>40. Setzen Sie das Gehäuse in die korrekte Position. Nehmen Sie einen Stift und markieren Sie die Bohrlöcher am Fahrzeugboden. Machen Sie die Markierungen durch die Abstandshalter, die sich auf den Bodenrippen unter den Oberteilen A und B befinden. Siehe Arbeitsschritt 26.</p>	
<p>41. Heben Sie das Gehäuse aus dem Fahrzeug heraus, um genügend Platz für die Bohrungen zu schaffen. Nehmen Sie die Abstandshalter ab. Bohren Sie mit einem 4mm Bohrer Führungsbohrungen an den markierten Bohrstellen des Fahrzeugbodens durch. Führen Sie anschließend die Bohrungen mit einem 10mm Bohrer durch.</p>	
<p>42. Heben Sie das Gehäuse zurück in das Fahrzeug. Richten Sie die markierten Bohrlöcher der Oberteile bündig mit den gebohrten Löchern am Fahrzeugboden aus. Setzen Sie die Abstandshalter wieder unter die Oberteile A und B. Schlagen Sie in Abschnitt 3 – Stärken und Größen der Abstandshalter die Fahrzeugspezifischen Maße der Abstandshalter nach. Schrauben Sie das Gehäuse am Fahrzeugboden fest. Verwenden Sie dafür die mitgelieferten Schrauben sowie Unterlegscheiben mit wasserfesten Schreibern und Nyloc Muttern.</p>	
<p>43. Richten Sie das Gehäuse zentriert aus: <u>Doppelbausätze</u>: Legen Sie ein Metalllineal an der Außenseite des Gehäuses an. Vermessen Sie einen gleichmäßigen Abstand zwischen der <u>Außenseite</u> des Metalllineals und den beiden Fahrzeugaußenseiten. <u>Einzelbausatz</u>: Vermessen Sie mit einem Metalllineal einen gleichmäßigen Abstand zwischen der <u>Außenseite</u> des Metalllineals und den beiden Fahrzeugaußenseiten.</p>	
<p>44. Setzen Sie 4 der mitgelieferten Abstandshalter mittig zentriert auf die Bodenrippen. Richten Sie sie so aus, dass sie sich unter den markierten Löchern der Oberteile A und B befinden. Siehe Abschnitt 3 – Stärken und Größen der Abstandshalter für die Fahrzeugspezifischen Maße der Abstandshalter. Richten Sie die markierten Löcher des Oberteils bündig mit den Löchern der Abstandshalter aus; siehe Arbeitsschritt 27 im ersten Abschnitt.</p>	
<p>Fahrzeugspezifische Anleitungen für 200er SERIE LANDCRUISER - ab 12/07</p> <p>Entfernen Sie die Klappsitze aus dem Fahrzeug (4 Schrauben je Sitz). Nehmen Sie sechs der entnommenen Schrauben und setzen Sie sie wieder in die frei gewordenen Schraublöcher. Es bleiben 2 Löcher frei – 1018mm sowie 250mm von der hinteren Plastikkante entfernt. Entfernen Sie die beiden Plastikbecher und schrauben Sie die beiden vorderen Sperrbügel der Klappsitze ab.</p> <p>Setzen Sie die inneren Schrauben wieder ein – es bleiben 2 Löcher frei - 592mm und 720mm von der hinteren Plastikkante entfernt.</p> <p>Schneiden Sie aus der Bodenmatte diejenigen Stellen frei, die der Montage im Wege stehen.</p>	

Gehäuseinstallation:

Setzen Sie das Gehäuse in das Fahrzeug auf die Bodenmatte. Lassen Sie sich dabei von jemandem helfen.
Anmerkung: Arbeiten Sie beim Heben und Positionieren vorsichtig und stellen Sie sicher, dass Sie die Fahrzeuginnenausstattung nicht zerkratzen.

Setzen Sie die mitgelieferten Abstandshalter längswärts unter die Oberteile des Gehäuses. Richten Sie sie an den vier freien Schraublöchern im Fahrzeugboden aus. Setzen Sie die beiden 30mm Abstandshalter unter das **vordere** Oberteil A und die beiden 20mm Abstandshalter unter das **hintere** Oberteil B.

Schrauben Sie das **vordere** Oberteil A mit zwei 10mm x 60mm Schrauben, Federscheiben und zwei 10mm x 75mm x 40mm Flach-Distanzscheiben handfest an. Schrauben Sie anschließend das **hintere** Oberteil mit zwei 10mm x 50mm Schrauben, Federscheiben und zwei 10mm x 75mm x 40mm Flach-Distanzscheiben handfest an.

ANMERKUNG: Siehe Arbeitsschritt 26 zur Platzierung von Abstandshaltern unter den Oberteilen.

Überprüfen Sie, dass das Gehäuse zentriert im Fahrzeug steht. Ziehen Sie jetzt alle Schrauben **fest** an.

Fahrzeugspezifische Anleitungen für 100er SERIE LANDCRUISER - 04/98 – 11/07

Bohren der Schraublöcher: bei Standard 5-Sitzer Modellen.

RV und GXL Modelle: Entfernen Sie die Plastikabdeckungen der Klappsitze unter der Bodenmatte oder dem Bodenteppich. Verwenden Sie die vier (4) Schrauben, die sich am nächsten zur Fahrzeugmitte befinden; lassen Sie die vier (4) äußeren Löcher – 570mm entfernt – frei. Schneiden Sie die Matte/den Bodenteppich ein, klappen Sie den Stoff zurück und legen Sie damit die freien Schraublöcher für die Montage frei. Entfernen Sie die Hintersitz-Gurte und Plastikabdeckungen neben den Radkästen.
Verwenden Sie die Gurt-Schrauben.

Standard Modelle: Schlagen Sie die Bodenmatte zurück und messen Sie nach vorne gesehen einen Abstand von 745mm ab Vorderkante des Teppichschutzstreifens. Ziehen Sie die Matte bis zu diesem Punkt zurück und entfernen Sie die beiden Gummistopfen, die sich am nächsten an den Radkästen befinden (570mm entfernt).

Entfernen Sie die Haltestreifen unter der Schutzmatte oder dem Bodenteppich. Schneiden Sie die Matte/den Bodenteppich ein, klappen Sie den Stoff zurück und legen Sie damit die freien Schraublöcher für die Montage frei. Entfernen Sie die Abdeckung des Kinderrückhaltesystems und verwenden Sie die Schrauben.

Gehäuseinstallation:

Setzen Sie das Gehäuse in das Fahrzeug auf die Bodenmatte. Lassen Sie sich dabei von jemandem helfen.
Anmerkung: Arbeiten Sie beim Heben und Positionieren vorsichtig und stellen Sie sicher, dass Sie die Fahrzeuginnenausstattung nicht zerkratzen.

GXL Modelle: Setzen Sie die mitgelieferten Abstandshalter längswärts auf den Fahrzeugboden, unter die Bohrlöcher der Oberteile A und B. Setzen Sie die 15mm Abstandshalter unter das Oberteil A und die 20mm Abstandshalter unter das Oberteil B. Schrauben Sie die Oberteile A und B mit vier 10mm x 40mm Schrauben (metrisches Feingewinde), Federscheiben und 45mm x 75mm Flach-Distanzscheiben an. Schrauben Sie anschließend das Oberteil B mit zwei (2) 6mm x 50mm Schrauben, Federscheiben und 45mm x 75mm Flach-Distanzscheiben an.

ANMERKUNG: Siehe Arbeitsschritt 26 zur Platzierung von Abstandshaltern unter den Oberteilen.

Standard Modelle: Setzen Sie die mitgelieferten Abstandshalter längswärts auf den Fahrzeugboden, unter die Bohrlöcher des Oberteils A. Setzen Sie die zwei (2) 15mm Abstandshalter unter das Oberteil A. Schrauben Sie das Oberteil A mit zwei (2) 10mm x 40mm Schrauben, Federscheiben und 10mm x 75mm x 40mm Flach-Distanzscheiben an.

Überprüfen Sie, dass genügend Platz unter den Bohrlöchern besteht, bevor Sie Bohrungen vornehmen. Nehmen Sie dann einen 10mm Bohrer und bohren Sie ein Loch durch die zwei (2) markierten Löcher im Oberteil B. Setzen Sie mitgelieferten Abstandshalter längswärts auf den Fahrzeugboden, unter die Bohrlöcher des Oberteils A. Setzen Sie die zwei (2) 20mm Abstandshalter unter die Bohrlöcher im Oberteil B. Schrauben Sie das Oberteil B mit zwei (2) 10mm x 50mm Schrauben und 10mm x 75mm x 40mm Flach-Distanzscheiben und wasserfesten Scheiben und Nyloc Muttern unter dem Fahrzeug fest.

NB: Die Schrauben müssen aus Sicherheitsgründen angebracht werden (Vorschrift ADR 42/03).

ANMERKUNG: Siehe Arbeitsschritt 26 zur Platzierung von Abstandshaltern unter den Oberteilen.

Überprüfen Sie, dass das Gehäuse zentriert im Fahrzeug steht. Ziehen Sie jetzt alle Schrauben **fest** an.

Fahrzeugspezifische Anleitungen für 80er SERIE LANDCRUISER - 01/95 – 03/98

Bohren der Schraublöcher: bei Standard 5-Sitzer Modellen

Entfernen Sie die Sitzgurte aus dem hinteren Gepäckbereich (falls vorhanden).

Nur bei GXL 7-Sitzer Modellen: Entfernen Sie unter der Schutzmatte oder dem Bodenteppich die vorderen Schutzplatten der Klappsitze. Verwenden Sie die zwei Schrauben, die sich am nächsten zur Fahrzeugmitte befinden (etwa 570mm entfernt).

GXL 7-Sitzer und Standard 5-Sitzer Modelle:

Entfernen Sie die Haltestreifen unter der Schutzmatte oder dem Bodenteppich. Verwenden Sie die zwei (2) am weitesten hinten gelegenen Schrauben und schneiden Sie kleine Stücke aus der Matte/dem Teppich, um Platz für zwei Schraublöcher zu schaffen. **Bohren Sie die beiden frei gewordenen Löcher der Haltestreifen auf 10mm auf. Dies muss aus Sicherheitsgründen durchgeführt werden**

(Vorschrift ADR 42/03).

Gehäuseinstallation:

Setzen Sie das Gehäuse in das Fahrzeug auf die Bodenmatte. Lassen Sie sich dabei von jemandem helfen.

Anmerkung: Arbeiten Sie beim Heben und Positionieren vorsichtig und stellen Sie sicher, dass Sie die Fahrzeuginnenausstattung nicht zerkratzen.

GXL 7-Sitzer Modelle: Setzen Sie die mitgelieferten 15mm Abstandshalter längswärts auf den Fahrzeugboden, unter die Bohrlöcher der Oberteile A und B. Schrauben Sie das Oberteil A mit zwei (2) 10mm x 35mm Schrauben, Federscheiben und 10mm 75mm x 40mm Flach-Distanzscheiben handfest an. Schrauben Sie anschließend das Oberteil B mit zwei (2) 10mm x 50mm Schrauben, Federscheiben und 10mm x 75mm x 40mm Flach-Distanzscheiben und wasserfesten Scheiben und Nyloc Muttern handfest an. Überprüfen Sie, dass das Gehäuse zentriert im Fahrzeug steht. Ziehen Sie jetzt alle Schrauben fest an.

Standard 5-Sitzer Modelle: Setzen Sie die mitgelieferten 15mm Abstandshalter längswärts auf den Fahrzeugboden, unter die Bohrlöcher des Oberteils B. Schrauben Sie das Oberteil B mit zwei (2) 10mm x 50mm Schrauben und Flach-Distanzscheiben mit wasserfesten Scheiben und Nyloc Muttern handfest an.

Überprüfen Sie, dass das Gehäuse zentriert im Fahrzeug steht. Nehmen Sie einen 10mm Bohrer und bohren sie in der Mitte der markierten Bohrlöcher im Oberteil A ein Loch. Setzen Sie zwei (2) 10mm Abstandshalter längswärts auf die Löcher im Oberteil A und schrauben Sie es mit zwei (2) 10mm x 50mm Schrauben und 10mm x 75mm x 40mm Flach-Distanzscheiben und wasserfesten Scheiben und Nyloc Muttern fest. Ziehen Sie jetzt alle Schrauben fest an.

ANMERKUNG: Siehe Arbeitsschritt 26 zur Platzierung von Abstandshaltern unter den Oberteilen.

Fahrzeugspezifische Anleitungen für NISSAN PATROL GU – ab 11/97

Bohren der Schraublöcher.

Entfernen Sie die Sitzgurte. Um die Sitzgurte des hinteren Gepäckbereichs zu entfernen, entfernen Sie die untere Gurtbefestigung von den Radkästen und verwenden Sie die Schrauben und Distanzscheiben. Entfernen Sie die Plastikabdeckung des Gurtsystems und ziehen Sie den Gurt durch die Abdeckung.

Entfernen Sie die Schrauben des Kinderrückhaltesystems. Entfernen Sie die zwei (2) **vorderen** Gepäckgurte und verwenden Sie die Schrauben. Entfernen Sie den rechten **hinteren** Gepäckgurt und verwenden Sie die vorderste Schraube. Überprüfen Sie, dass genügend Platz unter den Bohrlöchern besteht, bevor Sie Bohrungen vornehmen. Bohren Sie das rechte freie Schraubloch des Gepäckgurts auf 12mm auf.

Standard RX & DX Modelle: Entfernen Sie die zwei (2) Schaum-Abstandhalterpads unter der Mitte der Bodenmatte.

Messen Sie von der hinteren Kante der Hecktüre ausgehend in Richtung Fahrzeugvorderseite einen Abstand von 860mm. Entfernen Sie an dieser Stelle die Schutzmatte/den Bodenteppich und legen Sie damit zwei (2) Schraublöcher frei. Entfernen Sie die Schrauben oder Stopfen, falls vorhanden. Verwenden Sie ein scharfes Messer und schneiden Sie die betreffenden Stellen mit 3 Schnitten an. Klappen Sie die Schutzmatte/den Bodenteppich zurück, legen Sie die Schraublöcher damit frei und schaffen Sie Platz, dass die Abstandshalter direkt auf dem Fahrzeugboden aufsitzen können.

Gehäuseinstallation:

Setzen Sie das Gehäuse in das Fahrzeug auf die Bodenmatte. Lassen Sie sich dabei von jemandem helfen. Anmerkung: Arbeiten Sie beim Heben und Positionieren vorsichtig und stellen Sie sicher, dass Sie die Fahrzeuginnenausstattung nicht zerkratzen.

Setzen Sie zwei (2) 20mm Abstandshalter längswärts auf den Fahrzeugboden, unter die Bohrlöcher des Oberteils A. Schrauben Sie das Oberteil A mit zwei (2) 5/16" x 2" Schrauben, Federscheiben, großen 8mm Flachscheiben und 10mm x 75mm x 45mm Flach-Distanzscheiben handfest an. Drücken Sie das Gehäuse so weit wie möglich nach hinten. Ziehen Sie die beiden (2) 5/16" x 2" Schrauben fest an. Sie fixieren das Gehäuse (sie müssen später wieder entfernt werden).

Setzen Sie einen (1) 24mm Plastik-Abstandshalter längswärts zwischen Fahrzeugboden und die markierten rechten Löcher im Oberteil B. Drücken Sie eine (1) 10mm Schraube durch das das markierte Loch, um das Gehäuse zu fixieren.

Überprüfen Sie, dass genügend Platz unter den Bohrlöchern besteht, bevor Sie Bohrungen vornehmen.

Verwenden Sie einen Markierungsstift und setzen Sie in der Mitte des linken Bohrlochs im Oberteil B auf der Schutzmatte/dem Bodenteppich eine Markierung. Entfernen Sie die Schrauben, die das Gehäuse festhalten. Heben Sie das Gehäuse nach hinten aus dem Fahrzeug. Behalten Sie die Abstandshalter in ihrer Position. Verwenden Sie ein scharfes Messer und schneiden Sie die Markierung an der Schutzmatte/am Bodenteppich mit 3 Schnitten an. Klappen Sie die Schutzmatte/den Bodenteppich zurück, legen Sie die Schraublöcher damit frei und schaffen Sie Platz, dass Abstandshalter direkt auf dem Fahrzeugboden aufsitzen können.

Setzen Sie das Gehäuse wieder ins Fahrzeug auf die Abstandshalter. Setzen Sie einen (1) 24mm Abstandshalter auf das markierte Loch der linken Seite des Oberteils B. Ziehen Sie das Oberteil A handfest an. Verwenden Sie dazu die zwei (2) 5/16" x 2" Schrauben, 8mm Flach-Distanzscheiben, Federscheiben und 10mm x 75mm x 45mm Distanzscheiben.

Ziehen Sie das Oberteil B handfest an. Verwenden Sie dazu die zwei (2) 10mm Schrauben, Federscheiben und 10mm x 75mm x 45mm Distanzscheiben mit wasserfesten Scheiben und Nyloc Muttern unter dem

Fahrzeuginnenboden.





Drücken Sie das Gehäuse so weit wie möglich nach **vorne**. Überprüfen Sie, dass das Gehäuse zentriert im Fahrzeug steht – siehe Arbeitsschritt 38. Ziehen Sie **jetzt** alle Schrauben **fest** an.

ABSCHNITT 6. Einbauanleitung 945er Serie

76er SERIE LANDCRUISER WAGON .

TOYOTA LANDCRUISER PRADO 120: 01/05 bis 10/09

LESEN UND VERSTEHEN SIE DIE ANLEITUNGEN, BEVOR SIE DIE MONTAGE IM FAHRZEUG VORNEHMEN.

<p>45.  Stellen Sie sicher, dass die Arbeitsschritte 5–27 ausgeführt wurden. Lesen und befolgen Sie Arbeitsschritte 47 bis 58 sowie die Fahrzeugspezifischen Anleitungen, bevor Sie fortfahren.</p>	
<p>46. Lassen Sie sich beim Hineinheben des Gehäuses in das Fahrzeug helfen. Beschädigen/Zerkratzen Sie nicht die Innenausstattung und Lackierung. Setzen Sie das Gehäuse über freie Löcher.</p> <p> Schlagen Sie in Abschnitt 3 – Stärken und Größen der Abstandshalter die Fahrzeugspezifischen Maße nach.</p>	 <p>VORSICHT BEIM HEBEN</p>
<p>47. Positionieren Sie das Gehäuse mittig zentriert im Fahrzeug:</p> <p> Doppelbausätze: Legen Sie ein Metalllineal an der Außenseite des Gehäuses an. Vermessen Sie einen gleichmäßigen Abstand zwischen der <u>Außenseite</u> des Metalllineals und den beiden Fahrzeugaußenseiten.</p> <p>Einzelbausatz: Vermessen Sie mit einem Metalllineal einen gleichmäßigen Abstand zwischen der <u>Außenseite</u> des Metalllineals und den beiden Fahrzeugaußenseiten.</p>	
<p>48. Wenn Sie einen Bausatz mit Rollboden installieren, rollen Sie den Rollboden vollständig heraus. Dies stellt genügend Platz für die Installation und Durchführung der Bohrungen zur Verfügung.</p> <p> Bohren der Schraublöcher, falls notwendig: Richten Sie sich nach den Fahrzeugspezifischen Anleitungen. <u>Überprüfen Sie alle Messungen sorgfältig und stellen Sie sicher, dass genügend Platz unterhalb der Bohrstellen besteht, bevor Sie Bohrungen durchführen.</u></p>	

<p>49. Setzen Sie das Gehäuse in die korrekte Position. Nehmen Sie einen Stift und markieren Sie die Bohrlöcher am Fahrzeugboden. Machen Sie die Markierungen durch die Abstandshalter, die sich auf den Bodenrippen unter den Oberteilen A und B befinden. Siehe Arbeitsschritt 26.</p>	
<p>50. Heben Sie das Gehäuse aus dem Fahrzeug heraus, um genügend Platz für die Bohrungen zu schaffen. Nehmen Sie die Abstandshalter ab. Bohren Sie mit einem 4mm Bohrer Führungsbohrungen an den markierten Bohrstellen des Fahrzeugbodens durch. Führen Sie anschließend die Bohrungen mit einem 12mm Bohrer durch.</p>	
<p>51. Heben Sie das Gehäuse zurück in das Fahrzeug. Richten Sie die markierten Bohrlöcher der Oberteile bündig mit den gebohrten Löchern am Fahrzeugboden aus. Setzen Sie die Abstandshalter wieder unter die Oberteile A und B. Schlagen Sie in Abschnitt 3 – Stärken und Größen der Abstandshalter die Fahrzeugspezifischen Maße der Abstandshalter nach. Schrauben Sie das Gehäuse am Fahrzeugboden fest. Verwenden Sie dafür die mitgelieferten Schrauben sowie Unterlegscheiben mit wasserfesten Schreibern und Nyloc Muttern.</p>	

Fahrzeugspezifische Anleitungen für 76er SERIE LANDCRUISER WAGON

Bohren der Schraublöcher.

Gehäuseinstallation:

Setzen Sie das Gehäuse in das Fahrzeug auf die Bodenmatte. Lassen Sie sich dabei von jemandem helfen.
 Anmerkung: Arbeiten Sie beim Heben und Positionieren vorsichtig und stellen Sie sicher, dass Sie die Fahrzeuginnenausstattung nicht zerkratzen.

Bei **geschlossener** Hintertüre positionieren Sie das Gehäuse im Fahrzeug. Messen Sie 198mm von der Mitte der markierten Löcher im Oberteil B zum Metall-Teil der Hintertür. Positionieren Sie das Gehäuse in der Mitte des Fahrzeugs – siehe Arbeitsschritt 43.

Überprüfen Sie, dass genügend Platz unter den Bohrlöchern besteht, bevor Sie Bohrungen vornehmen.
 Bohren Sie mit einem 10mm Bohrer gerade durch die Mitte der beiden (2) Bohrlöcher im Oberteil A (ziehen Sie den Bohrer heraus, wenn Sie durchgebohrt haben, sie erkennen es an den Bohrspänen).
 Drücken Sie zwei (2) Schrauben durch die gebohrten Löcher, um das Gehäuse zu fixieren.
 Bohren Sie mit einem 10mm Bohrer gerade durch die Mitte der beiden (2) Bohrlöcher im Oberteil B.
 Entfernen Sie die beiden (2) 10mm Schrauben am Oberteil A, die das Gehäuse fixiert haben.

Setzen Sie vier (4) 20mm Abstandshalter längswärts auf die Schutzmatte und unter die Bohrlöcher der Oberteile A und B.

Ziehen Sie die Oberteile A und B **handfest** an. Verwenden Sie dafür vier (4) 10mm x 60mm Schrauben, Federscheiben, zwei 10mm x 75mm x 40mm Flach-Distanzscheiben mit wasserfesten Scheiben und Nyloc Muttern unter dem Fahrzeugboden.

Drücken Sie das Gehäuse so weit wie möglich nach **vorne**. Überprüfen Sie, dass das Gehäuse zentriert im Fahrzeug steht – siehe Arbeitsschritt 48. Ziehen Sie **jetzt** alle Schrauben **fest** an.

Fahrzeugspezifische Anleitungen für TOYOTA LANDCRUISER PRADO 120 - 01/05 bis 10/09

Entfernen Sie die Klappsitze. Wenn die Sitze bereits entfernt sind, entfernen Sie die Plastik-Sitzsicherungsabdeckungen.

Entfernen Sie die Plastikabdeckungen und Absperrplatten der hinteren Klappsitze. Entfernen Sie die acht (8) Schrauben. Verwenden Sie die vier (4) Schrauben, die sich am nächsten zur Fahrzeugmitte befinden. Lassen Sie die vier (4) äußeren Löcher frei (ca. 490mm entfernt). Schneiden Sie die Matte ein. Klappen Sie die Schutzmatte/den Bodenteppich zurück, legen Sie die Schraublöcher damit frei und schaffen Sie Platz, dass Abstandshalter direkt auf dem Fahrzeugboden aufsitzen können.

Setzen Sie das Gehäuse in das Fahrzeug auf die Bodenmatte. Lassen Sie sich dabei von jemandem helfen.
Anmerkung: Arbeiten Sie beim Heben und Positionieren vorsichtig und stellen Sie sicher, dass Sie die Fahrzeuginnenausstattung nicht zerkratzen.

Richten Sie die zwei (2) markierten Löcher im Oberteil A und B bündig mit den vier (4) freien Schraublöchern der Absperrplatten aus.

Setzen Sie die zwei (2) 25mm Abstandshalter längswärts zwischen den Fahrzeugboden und die markierten rechten Löcher im Oberteil A. Setzen Sie die zwei (2) 30mm Abstandshalter unter die markierten Löcher im Oberteil B.



ANMERKUNG: Siehe Arbeitsschritt 30 zur Platzierung von Abstandshaltern unter die Bohrlöcher an den Oberteilen.

Ziehen Sie die Schrauben im Oberteil A und B handfest an. Verwenden Sie dazu vier (4) 10mm x 50mm Schrauben (metrisches Feingewinde).

Überprüfen Sie, dass das Gehäuse zentriert im Fahrzeug steht und drücken Sie das Gehäuse nach **vorne**. Ziehen Sie **jetzt** alle Schrauben **fest** an.

ABSCHNITT 7. Montage und Abschließen der Arbeiten

LESEN UND VERSTEHEN SIE DIE ANLEITUNGEN, BEVOR SIE DIE MONTAGE IM FAHRZEUG VORNEHMEN.

<p>52. SEITENWANDSYSTEM Wenn Sie ein Seitenwandssystem installieren, führen Sie die folgenden Arbeitsschritte aus.</p>	
<p>53. ARBEITEN AN DER SCHUBLADEN Rollen Sie die Schubladen heraus. Schrauben Sie die Schubladenstopper mit den Original 6mm Schrauben wieder fest. Stellen Sie sicher, dass sich die 6mm Flach-Distanzscheiben noch unter den Schraubköpfen befinden. Wie Sie sehen können, zeigen die Arme der Schubladenstopper nach hinten. Außerdem zeigen die Nylock-Muttern der Schubladenstopper nach außen, weg vom Schubladengehäuse und sind bündig zu den 6mm Schrauben.</p> <p> Das Foto zeigt einen Schubladenstopper in korrekter Einbauweise. Das Gehäuse wurde zur besseren Sichtbarkeit entfernt. Der Stopper muss installiert werden, während die Schublade sich im Gehäuse befindet.</p>	
<p>54. ARBEITEN BEI BAUSÄTZEN MIT FESTEM BODEN. Verwenden Sie einen 4mm Sechskantkopf-Inbussschlüssel und schrauben Sie den Boden wieder mit den Original-Senkkopfschrauben fest.</p>	
<p>55. Entfernen Sie alle Werkzeuge aus dem Fahrzeug und stellen Sie sicher, dass sich keine Werkzeuge unter oder in den Schubladen bzw. Rollböden befinden. Wischen Sie die Schubladen ab und entfernen Sie Bohrspäne und Rückstände von den Bohrungen.</p>	

ABSCHNITT 8. Installation von Stapel-Schubladensystemen

LESEN UND VERSTEHEN SIE DIE ANLEITUNGEN, BEVOR SIE DIE MONTAGE IM FAHRZEUG VORNEHMEN.

<p>58. Entfernen Sie den festen Boden vom Haupt-Schubladensystem.</p>  <p>Arbeitsschritt 5 in Abschnitt 1 beschreibt die Entfernung des festen Bodens.</p>	
<p>59. Wenn notwendig, passen Sie den Teppicheinsatz im Boden am Haupt-Schubladensystem an.</p>	
<p>60. Ziehen Sie die zwei (2) runden 20 mm Abstandshalter am hinteren Haupt-Schubladensystem an. Verwenden Sie die runden Schrauben. Die Abstandshalter sitzen fest auf der Oberfläche des Haupt-Schubladensystems.</p>  <p>Stellen Sie sicher, dass die verwendeten Abstandshalter einen Durchmesser von 18,5mm besitzen – es dürfen nicht die Abstandshalter mit dem Durchmesser von 20mm aus Arbeitsschritt 63 verwendet werden.</p>	
<p>61. Entfernen Sie den festen Boden und die Schubladen aus dem Stapel-Schubladensystem. Entfernen Sie die beiden unteren Befestigungen vom Stapel-Schubladensystem und legen Sie sie zur Seite. Die Befestigungen werden bei einem Stapel-Schubladensystem nicht verwendet.</p>  <p>Arbeitsschritt 5 in Abschnitt 1 beschreibt die Entfernung des festen Bodens. Arbeitsschritt 7 in Abschnitt 1 beschreibt die Entfernung der Schubladen. Die Rollböden sollten geöffnet, aber nicht entfernt werden.</p>	
<p>62. Entfernen Sie die Abstandshalter unterhalb der Ecken des Stapel-Schubladensystems. Die Abstandshalter werden bei der Installation von Stapel-Schubladensystemen nicht benötigt.</p>	

63. Setzen Sie runde 20mm Abstandshalter auf die Schrauben an der Oberseite des Hauptsystems.



Die hierbei verwendeten Abstandshalter sind die verbleibenden Abstandshalter, nicht diejenigen mit Schrauben aus Arbeitsschritt 60.

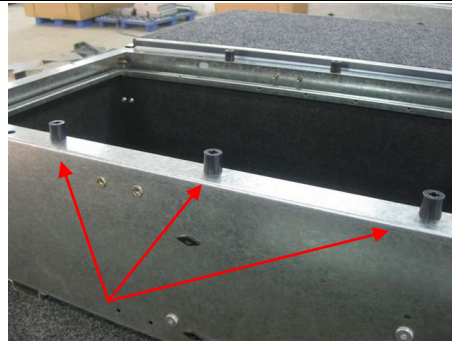

64. Montieren Sie das Stapel-Systemgehäuse am Haupt-System. Verwenden Sie die 6mm x 30mm Sechskant-Schrauben und Federscheiben.



65. **Montieren Sie die Roll-Schubladen im Stapel-System.** Rollen Sie die Schubladen hinein. Schrauben Sie die Schubladen-Stopper mit den Original 6mm Schrauben fest. Verwenden Sie die 6mm Flach-Distanzscheiben dabei. Wie Sie sehen können, zeigen die Arme der Schubladenstopper nach **hinten**. Außerdem zeigen die Nylock-Muttern der Schubladenstopper nach **außen**, weg vom Schubladengehäuse und bündig zu den 6mm Schrauben. Siehe Arbeitsschritt 53.



66. **Montieren Sie den festen Boden im Stapel-System.** Verwenden Sie einen 4mm Sechskant-Inbusschlüssel zum Festziehen des Bodens. Verwenden Sie die Original Senkkopfschrauben.

ABSCHNITT 9. Installation von Einzel- und Sonderbausätzen

67. Installation von Einzelbausätzen:

Die Module müssen mit vier (4) 10mm Schrauben festgezogen werden.

68. Installation mehrerer Bausätze:

In Bausätzen mit mehreren Schubladensystemkomponenten werden vier oder mehr Schrauben – über das gesamte System verteilt – verwendet. Es werden also zwei Schrauben je Komponente verwendet.

Der Monteur des Bausatzes ist für die Auswahl der vier oder mehr passenden Positionen für die Schraublöcher verantwortlich.

Falls notwendig, können die Oberteile auch anders montiert werden, siehe Arbeitsschritt 13 in Abschnitt 1.



Der Monteur muss gegebenenfalls die Stärke der Abstandshalter anpassen, um abzusichern, dass die Gehäuse gut sitzen.

Abstandshalter sollten an beiden hinteren Ecken des Bausatzes verwendet werden (Arbeitsschritt 23), an den Stellen, die in Arbeitsschritt 24 beschrieben sind sowie an allen Schraubpositionen (Arbeitsschritt 26).



Bei der Auswahl der Montageposition muss sorgsam vorgegangen werden. Überprüfen Sie, dass genügend Platz unter den Bohrlöchern besteht, bevor Sie Bohrungen vornehmen.

Halten Sie Abstand von Treibstofftanks, Treibstoffleitungen, elektrischen Verkabelungen, dem Chassis sowie anderen Fahrzeugkomponenten.

Montage des Stapel-Schubladensystems am Fahrzeugboden.

Lassen Sie die Befestigungen am Stapelsystemgehäuse. Positionieren Sie das System nach Belieben und identifizieren Sie eine passende Einbaustelle – siehe Arbeitsschritt 67 (Installation von Einzelbausätzen) und 68 (Installation mehrerer Bausätze).

Klammern Sie die Abstandshalter an den Haupt-Abstandshalter, der sich an der hinteren Unterseite des Stapelsystemgehäuses befindet. Klammern Sie genügend Abstandshalter zusammen, um eine ausreichende Höhe zu erzeugen. Das heißt die Schublade sollte sich problemlos herausrollen lassen.

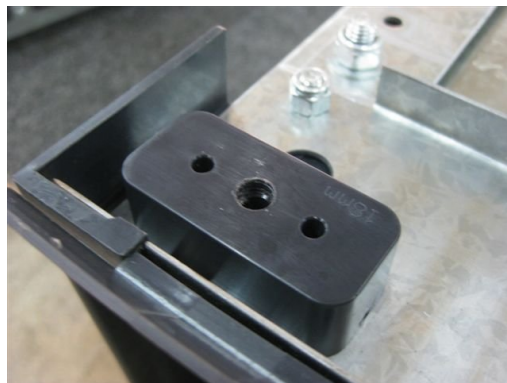

ABSCHNITT 10. Verbinden von zwei Rollböden

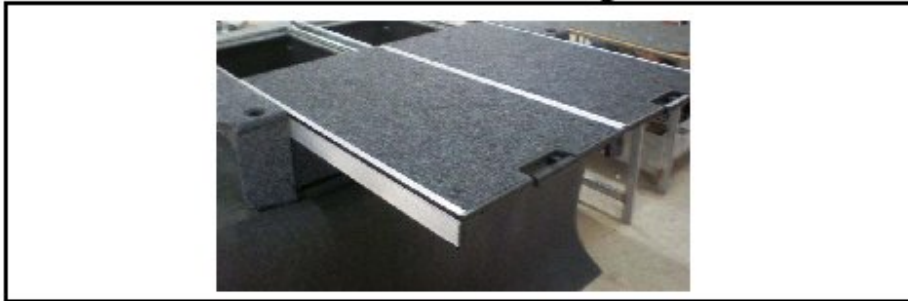

An den hinteren Innenseiten der Rollböden befindet sich ein blankes 6,2mm Loch im Metallgehäuse. Bohren Sie mit einem 6,2mm Bohrer das gleiche Loch in das Aluminium. Bohren Sie das gleiche Loch im gegenüber liegenden Rollboden in das Aluminium. Entfernen Sie die Bohrspäne am Aluminium.



Montieren Sie die Rollböden zusammen. Richten Sie die Rollböden bündig aus. Drücken Sie eine Schraube leicht durch das erste Loch, legen Sie drei (3) übereinander liegende M6 Flach-Distanzscheiben unter, drücken Sie die Schraube durch das zweite Loch.

Verbinden Sie die Rollböden mit M6x20 Sechskant-Schrauben mit untergelegten Distanzscheiben und Nylock-Muttern. Ziehen Sie die Schrauben fest an.

